

L1[®] Customized

Système de rangement personnalisé



La chirurgie buccale et maxillo-faciale est notre passion ! Notre ambition est de la perfectionner, en collaboration avec nos clients. Chaque jour, nous travaillons au développement de produits et services innovants qui satisfont des exigences de qualité maximales et contribuent au bien-être du patient.

Sommaire

	Pages
Introduction	4 - 5
Caractéristiques des produits	6 - 9
Gamme de produits	10 - 15

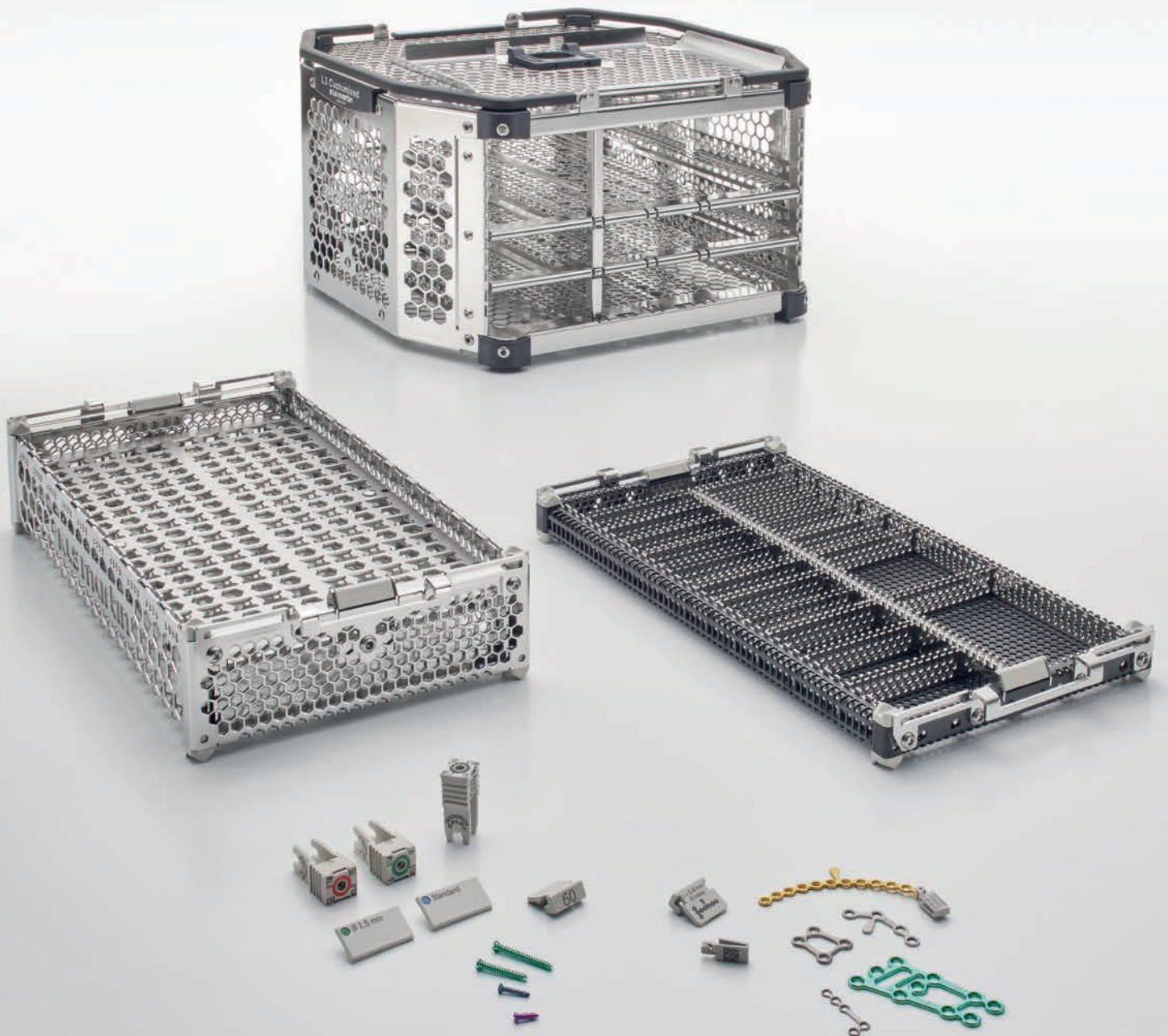

L1® Customized

Système de rangement personnalisé

La prise en charge des patients au bloc opératoire est une priorité absolue. Et l'efficacité ainsi que l'efficacit  sont deux facteurs essentiels pour pouvoir relever ce d fi. Ils ne concernent pas que l'intervention proprement dite : les proc dures et missions avant et apr s l'op ration contribuent largement   la r ussite de la prise en charge, et ce chez chaque patient. Le personnel chirurgical met ainsi   disposition les instruments et mat riels requis avant de les ranger une fois l'intervention achev e. Des rangements d'usage universel associ s   des  tiquetages clairs des implants requis constituent une aide pr cieuse pour une intervention irr prochable et sans stress.

Le nouveau syst me L1® Customized de KLS Martin offre la solution adapt e et permet ainsi un gain d'efficacit  au bloc op ratoire. Offrant une large vari t  de configurations de rangement pour plaques et vis, ce syst me se pr te   l'ensemble des techniques de la chirurgie buccale et maxillo-faciale. Ce syst me offre une solution sur-mesure pour le rangement et la mise   disposition de syst mes d'implants.

Compos  d'un panier pouvant accueillir six tiroirs individuels, il permet de choisir parmi diff rents rangements de plaques et de vis. En fonction de la configuration, des clips d' tiquetage correspondants pour les caract ristiques des vis ainsi que des illustrations des plaques permettent au personnel chirurgical de pouvoir encore mieux trouver les articles qui conviennent. Le syst me personnalis  L1® Customized de KLS Martin est propre   l'optimisation accrue de l'efficacit  au bloc op ratoire.

Caractéristique, fonction et bénéfice



Le système L1® Customized peut être directement adapté aux exigences des clients. La sélection des articles requis entraîne simultanément une réduction de l'inventaire à gérer.

Ce système polyvalent permet par ailleurs un réapprovisionnement aisé à une échéance ultérieure. Les différents rangements ainsi que les clips d'étiquetage à montage flexible permettent de réagir rapidement à chaque ajustement. Ce type de protection des investissements assure une amélioration supplémentaire de l'efficacité économique.

L1® Customized – rangement

Caractéristique

Bénéfice

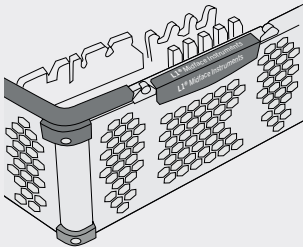

- Rangements en acier inoxydable et alvéolés combinés à un plastique haute performance
- Bonne capacité d'irrigation au travers de larges ouvertures
- Convient au retraitement en machine

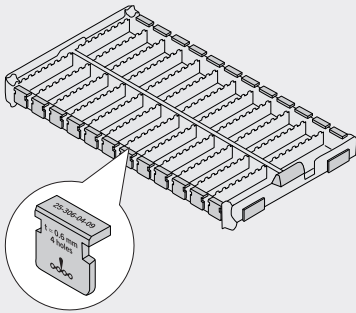

- Les différents rangements de plaques présentent divers agencements permettant d'accueillir de petites et grandes plaques
- Il est au total possible de choisir parmi sept rangements de plaques différents
- Chaque module peut être marqué à l'aide de différents clips d'étiquetage
- Les différents clips d'étiquetage peuvent être commandés en toute flexibilité
- Surfaces intérieures sombres et mates dans les modules de plaques
- Composition aisée de trousse chirurgicales individuelles grâce aux différents modules de rangement
- Différents agencements des modules de plaques permettent des configurations personnalisées
- Accès aux plaques correspondant à l'application
- Réapprovisionnement intuitif grâce à différents clips d'étiquetage
- Contraste renforcé sous éclairage opératoire

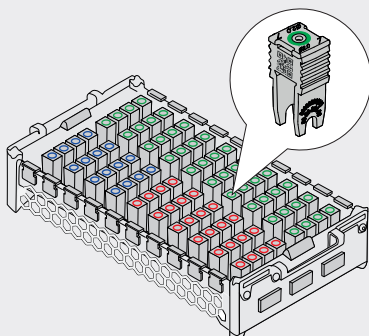

- Les codes couleur et les illustrations figurant sur les clips d'étiquetage simplifient l'identification
- Sélection à partir de plusieurs clips d'étiquetage prédéfinis
- Les vis du clip individuel peuvent être prélevées du module de vis à partir de chaque position
- Protection des investissements permise par des clips à commander séparément
- Processus de commande aisé grâce à des clips d'étiquetage prédéfinis
- Gain de temps permis par l'identification accélérée par les codes couleur et les illustrations

Caractéristique, fonction et bénéfice



Le système de rangement L1® Customized offre une sélection complète de rangements de plaques et de vis pour les épaisseurs d'ostéosynthèse les plus variées en chirurgie buccale et maxillo-faciale.

Outre les plaques standard éprouvées des systèmes 1.0 / 1.5 Micro et 2.0 Mini, ce système peut aussi accueillir de plus larges plaques de reconstruction ainsi que des plaques Smart3D préalablement formées en trois dimensions.

Associé aux modules de vis librement personnalisables pour vis maxDrive® d'un diamètre 1,0 mm à 3,0 mm, le système L1® Customized réunit des conditions préalables optimales à une intervention réussie.

L1® Customized – rangement

Caractéristique

Bénéfice



- Plaquette d'identification amovible avec numéros de référence, de lot, GTIN et code DataMatrix GS1

- Permet la lecture ou la saisie numérique de toutes les données pertinentes, même pour les plus petits implants

- Traçabilité des lots de chaque plaque individuelle

- Réapprovisionnement aisé

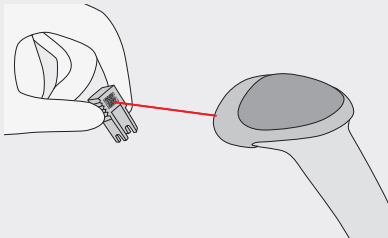

- Code DataMatrix à scanner avec un lecteur de code 2D

- Saisie aisée de toutes les données d'implant par le scannage du code DataMatrix

- 100 % de traçabilité des lots et documentation transparente liée au patient

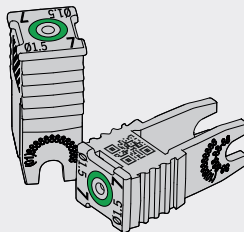

- Vis conditionnées dans un clip individuel à codage couleur avec numéro de référence, de lot, GTIN et code DataMatrix

- Détermination claire du diamètre de vis correspondant

- Permet la lecture ou la saisie numérique de toutes les données pertinentes

- Traçabilité de chaque vis individuelle

L1® Customized – le concept

Domaines d'utilisation

Le système L1® Customized sert au rangement de plaques et de vis dans le cadre d'opérations en chirurgie buccale et maxillo-faciale.

La flexibilité des domaines d'utilisation est à l'image du système de rangement L1® Customized lui-même. Ce système offre un rangement optimal des plaques et vis dans les domaines suivants.

- Neurochirurgie
- Chirurgie orthognathique
- Traumatisme
- Reconstruction

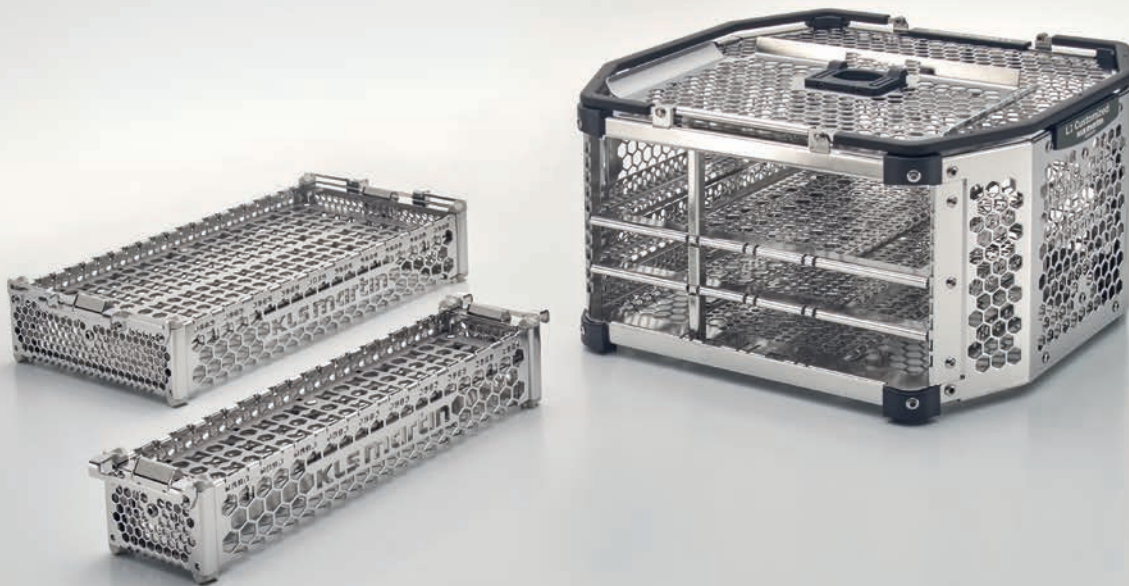

Le panier d'implants permet de conserver les vis et les modules de plaques.

Le panier permet d'accueillir au total six tiroirs, chaque utilisateur pouvant choisir parmi différents modules. Les éléments suivants sont disponibles :

- 4 x modules de plaques 2/3
- 2 x modules de plaques 1/3
- 1 x espace de rangement libre
- 1 x module de vis 2/3
- 1 x module de vis 1/3



En vue de garantir une organisation claire et une identification aisée, l'ensemble des faces avant des modules sont équipées de clips d'étiquetage à codage couleur qui indiquent leur contenu de manière claire.

Les modules de vis permettent un accès direct aux vis, orienté en fonction de l'utilisation. Après l'intervention chirurgicale, les clips individuels vides peuvent être prélevés du module à partir de chaque position.

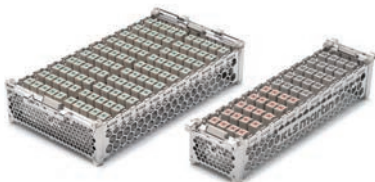

Pour mieux satisfaire les différents domaines d'utilisation, les modules de vis sont disponibles en deux tailles et peuvent donc accueillir différents clips à vis.

Le petit module de vis 1/3 peut accueillir au total 40 vis rangés dans un clip individuel, tandis que le module de vis 2/3 plus grand peut lui accueillir 100 vis.

L'indication des numéros de référence, de lot et GTIN sur chaque clip individuel permet de disposer de toutes les données pertinentes sur l'implant correspondant. Le code DataMatrix imprimé permet par ailleurs une saisie aisée par lecteur et un traitement facile des données. Toutes les conditions nécessaires à une documentation transparente et complète, liée à chaque patient, ainsi qu'à un réapprovisionnement optimal, sont ainsi réunies.

L1® Customized – modules de plaques et de vis

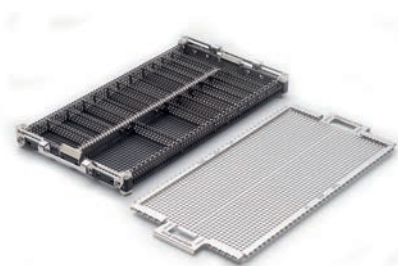

Le module de plaques sert à conserver les plaques de manière claire, séparément les unes des autres. Chaque tiroir est marqué sur le côté par un clip d'étiquetage qui porte le numéro de référence, l'épaisseur et une illustration de la plaque. Toutes les informations requises pour un accès pratique et un réapprovisionnement intuitif sont ainsi fournies.

La surface intérieure mate et sombre du module augmente le contraste et permet un travail agréable, sans reflet éblouissant sous l'éclairage opératoire.

Les modules empilables dont la taille est harmonisée peuvent aussi être utilisés de manière individuelle sans panier de rangement. Il est ainsi possible de constituer des sets personnalisés de manière aisée et pratique.

Le nettoyage et la stérilisation de tous les modules d'implants ainsi que des modules de plaques et de vis sont validés et ces derniers conviennent à un retraitement en machine. Ils répondent donc aux exigences de retraitement optimal.



55-993-01-04
Panier d'implants
sans module

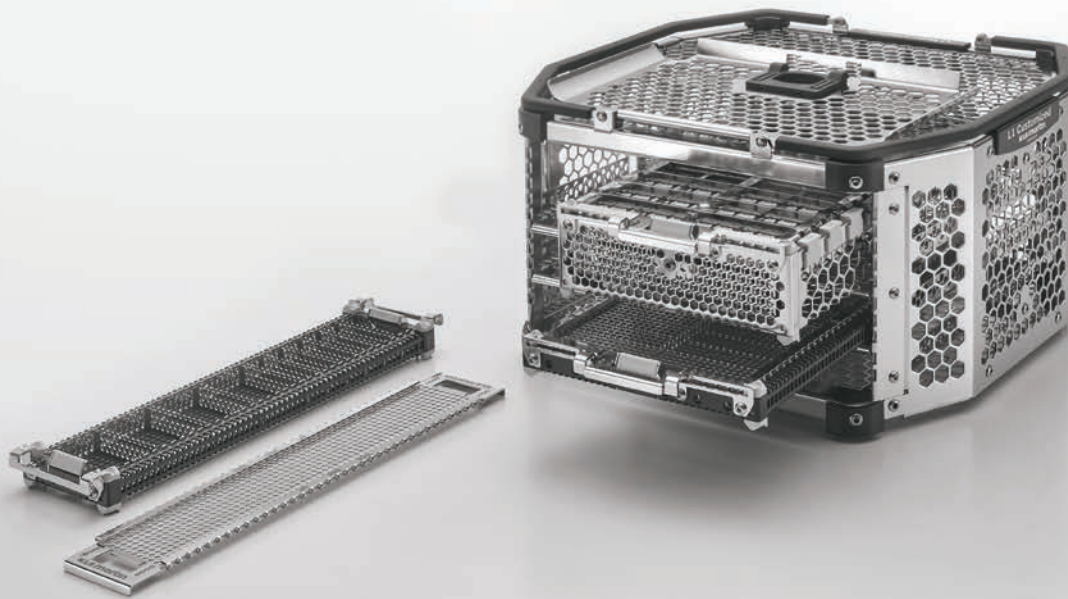

Chaque module de vis peut accueillir différents clips d'étiquetage pour l'indication des vis, leur diamètre et leur longueur.

Outre les clips d'étiquetage à marquage individuel, nous proposons aussi des clips prémarqués. Ces clips prédéfinis couvrent une multitude de domaines d'utilisation possibles et facilitent encore le processus de commande.

Tous les clips d'étiquetage disponibles peuvent être consultés en ligne et retrouvés au code QR indiqué à la marge. Le document peut être consulté par le biais du code QR reproduit ou en ligne sur www.klsmartin.com/clips-de-etiquetage.

Pour toute question de configuration, contactez votre représentant de KLS Martin.

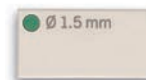
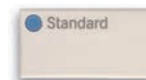

55-993-02-04
Module de vis 2/3
(100 clips de vis individuels)



55-993-03-04
Module de vis 1/3
(40 clips de vis individuels)

L1® Customized – modules de plaques



55-993-04-04
L1® Customized - module 1
(sans clip d'étiquetage)
Nombre de tiroirs : 23



55-993-05-04
L1® Customized - module 2
(sans clip d'étiquetage)
Nombre de tiroirs : 24

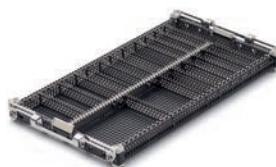
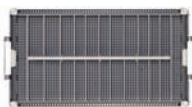

55-993-06-04
L1® Customized - module 3
(sans clip d'étiquetage)
Nombre de tiroirs : 19

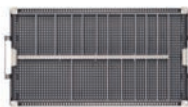

55-993-07-04
L1® Customized - module 4
(sans clip d'étiquetage)
Nombre de tiroirs : 14

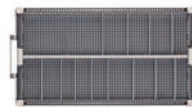

55-993-08-04
L1® Customized
Free Storage Tray
Nombre de tiroirs : 1



55-993-09-04
L1® Customized - module 5
(sans clip d'étiquetage)
Nombre de tiroirs : 10



55-993-10-04
L1® Customized - module 6
(sans clip d'étiquetage)
Nombre de tiroirs : 10



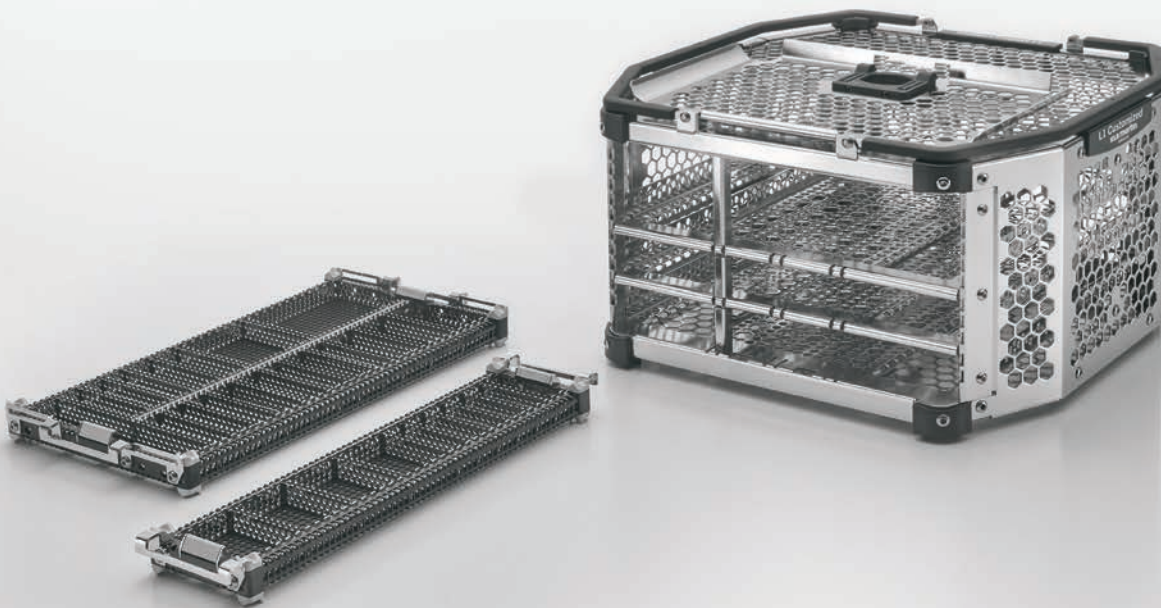

Le système L1® Customized comprend une multitude de formes de plaque qui peuvent servir aux disciplines chirurgicales les plus variées en chirurgie buccale et maxillo-faciale.

Une liste de toutes les plaques disponibles peut être consultée par le biais du code QR reproduit ou en ligne sur www.klsmartin.com/aperçu-plaques. Des illustrations correspondantes des plaques figurent après chaque numéro de référence et permettent de mieux visualiser chaque article. L'aperçu permet par ailleurs de définir différents filtres.



Pour toute question de configuration, contactez votre représentant de KLS Martin.

Numéro de l'article	Description	Foto	Système	Geometrie	Système de fixation					
					SS-993-04-04	SS-993-05-04	SS-993-06-04	SS-993-07-04	SS-993-09-04	SS-993-10-04
25-304-55-91	Micro-plaque 1,5, 4 trous, droite, P = 0,6 mm		1.5 Micro	Plaque droite	Oui	Oui	Oui	Oui	Oui	Oui
25-306-00-91	Micro-plaque 1,5, 6 trous, droite, P = 0,6 mm		1.5 Micro	Plaque droite	Oui	Oui	Oui	Oui	Oui	Oui
25-306-55-91	Micro-plaque 1,5, 6 trous, droite, courte, P = 0,6 mm		1.5 Micro	Plaque droite	Oui	Oui	Oui	Oui	Oui	Oui
25-308-00-91	Micro-plaque 1,5, 8 trous, droite, P = 0,6 mm		1.5 Micro	Plaque droite	Oui	Oui	Oui	Oui	Oui	Oui
25-310-70-91	Micro-plaque 1,5, 4 trous, en L, à gauche, moyenne, P = 0,6 mm		1.5 Micro	Plaque en L	Oui	Oui	Oui	Oui	Oui	Oui
25-310-85-91	Micro-plaque 1,5, 4 trous, en L, à gauche, longue, P = 0,6 mm		1.5 Micro	Plaque en L	Oui	Oui	Oui	Oui	Oui	Oui
25-311-70-91	Micro-plaque 1,5, 4 trous, en L, droite, moyenne, P = 0,6 mm		1.5 Micro	Plaque en L	Oui	Oui	Oui	Oui	Oui	Oui
25-311-85-91	Micro-plaque 1,5, 4 trous, en L, à droite, longue, P = 0,6 mm		1.5 Micro	Plaque en L	Oui	Oui	Oui	Oui	Oui	Oui
25-314-85-91	Micro-plaque 1,5, 5 trous, en L, à gauche, longue, 100°, P = 0,6 mm		1.5 Micro	Plaque en L	Oui	Oui	Oui	Oui	Oui	Oui
25-315-06-91	Micro-plaque 1,5, 6 trous, en T, P = 0,6 mm		1.5 Micro	Autre	Oui	Oui	Oui	Oui	Oui	Oui
25-315-85-91	Micro-plaque 1,5, 5 trous, en L, à droite, longue, 100°, P = 0,6 mm		1.5 Micro	Plaque en L	Oui	Oui	Oui	Oui	Oui	Oui
25-322-55-91	Micro-plaque 1,5, 6 trous, en double Y, P = 0,6 mm		1.5 Micro	Plaque en Y	Oui	Oui	Oui	Oui	Oui	Oui
25-326-55-91	Micro-plaque 1,5, 4 trous, forme cruciforme, P = 0,6 mm		1.5 Micro	Autre	Oui	Oui	Oui	Oui	Oui	Oui
25-326-10-91	Micro-plaque 1,5, 10 trous, orbite, P = 0,6 mm		1.5 Micro	Autre	Oui	Oui	Oui	Oui	Oui	Oui

KLS Martin Group

KLS Martin Australia Pty Ltd.

Sydney · Australie
Tél. +61 2 9439 5316
australia@klsmartin.com

KLS Martin do Brasil Ltda.

São Paulo · Brésil
Tél. +55 11 3554 2299
brazil@klsmartin.com

KLS Martin Medical (Shanghai) International Trading Co., Ltd.

Shanghai · Chine
Tél. +86 21 5820 6251
info@klsmartin.com

KLS Martin SE & Co. KG

Dubaï · Émirats Arabes Unis
Tél. +971 4 454 16 55
middleeast@klsmartin.com

KLS Martin LP

Jacksonville · Florida, États-Unis
Tél. +1 904 641 77 46
usa@klsmartin.com

KLS Martin India Pvt Ltd.

Chennai · Inde
Tél. +91 44 66 442 300
india@klsmartin.com

KLS Martin Italia S.r.l.

Milan · Italie
Tél. +39 039 605 67 31
info@klsmartin.com

KLS Martin Japan K.K.

Tokyo · Japon
Tél. +81 3 3814 1431
info@klsmartin.com

KLS Martin SE Asia Sdn. Bhd.

Penang · Malaisie
Tél. +604 261 7060
malaysia@klsmartin.com

KLS Martin de México, S.A. de C.V.

Mexico · Mexique
Tél. +52 55 7572 0944
mexico@klsmartin.com

KLS Martin Nederland B.V.

Huizen · Pays-Bas
Tél. +31 35 523 45 38
infonl@klsmartin.com

KLS Martin UK Ltd.

Reading · Royaume-Uni
Tél. +44 118 467 1500
info.uk@klsmartin.com

KLS Martin SE & Co. KG

Moscou · Russie
Tél. +7 499 792 76 19
russia@klsmartin.com

KLS Martin Taiwan Ltd.

Taipei · Taiwan
Tél. +886 2 2325 3169
taiwan@klsmartin.com

KLS Martin SE Asia Sdn. Bhd.

Hanoi · Vietnam
Tél. +49 7461 706-0
info@klsmartin.com

KLS Martin SE & Co. KG

Une société de KLS Martin Group

KLS Martin Platz 1 · 78532 Tuttlingen · Allemagne
Boîte postale 60 · 78501 Tuttlingen · Allemagne
Tél. +49 7461 706-0 · Fax +49 7461 706-193
info@klsmartin.com · www.klsmartin.com