

OrthoAnchor

Kieferorthopädische Implantate



Die Mund-, Kiefer- und Gesichtschirurgie ist unsere Leidenschaft! Es ist unser Anspruch, sie gemeinsam mit unseren Kunden weiterzuentwickeln. Jeden Tag arbeiten wir daran, innovative Produkte und Dienstleistungen zu entwickeln, die höchsten Qualitätsansprüchen genügen und zum Wohl des Patienten beitragen.

OrthoAnchor

Neben ästhetischen Problemen beeinträchtigen Fehlstellungen von einzelnen Zähnen oder Kieferteilen vor allem auch das Beißen, Sprechen und Kauen der Patienten. Auch die Zahnhygiene kann durch diese Fehlstellung in Mitleidenschaft gezogen werden, was wiederum zu Entzündungen der Schleimhäute oder gar Erkrankungen wie Karies oder Parodontitis führen kann. Die traditionelle Kieferorthopädie verließ sich bisher auf die Vektoren innerhalb des Kieferbogens oder auf externe Außenspangen, um die Okklusion in Symmetrie zu bringen.

KLS Martin leistet schon seit vielen Jahren Pionierarbeit auf dem Gebiet der Knochenverankerung und bietet seither ein umfassendes Portfolio an Optionen, das von bewährten Schraubenlösungen bis hin zu anpassungsfähigen und sehr stabilen Platten reicht.

Eigenschaft, Funktion und Nutzen

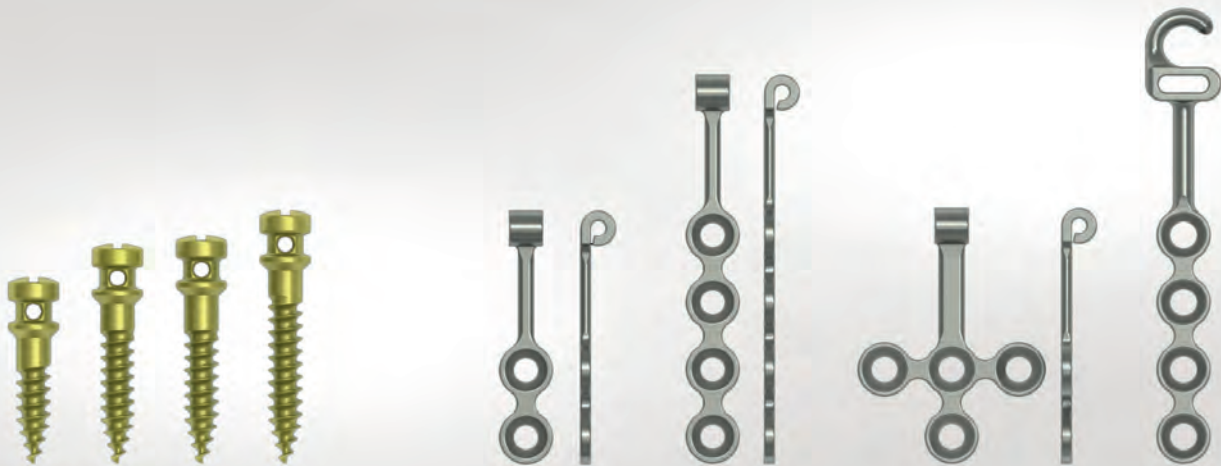

Das OrthoAnchor-System umfasst drei Produktkategorien, um für die patientenspezifischen Anatomien die jeweils passende Lösung bieten zu können. Neben einzelnen OrthoAnchor-Schrauben sind so auch zwei Plattenarten verfügbar, welche sowohl lateral an der Maxilla als auch palatinal am Vestibulum angebracht werden können.

Das OrthoAnchor-System wird in den Anwendungen verwendet, in denen maximal stabile Verankerungen erforderlich sind. Hierzu werden die Platten und Schrauben so angebracht, dass der Haken (Arbeitsende) aus dem Weichgewebe hervorsticht und daran der Draht/ Gummi, der mit dem eigentlichen Zahn verbunden ist, fixiert werden kann.

Neben einem schnelleren Lückenschluss können mittels dieser Artikel auch größere Distanzen überbrückt werden. Zusätzlich bleiben durch die feste Fixierung am Knochen die Richtungsvektoren während der gesamten Eingriffszeit identisch.

OrthoAnchor

Eigenschaft

Nutzen

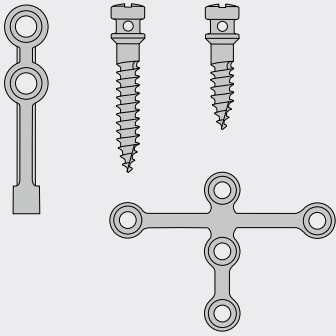

- Kleines, aber vollständiges Portfolio

- Beinhaltet verschiedenstes Zubehör und Haken
- Umfasst Platten (inkl. Hakenausführungen) und eigenständige OrthoAnchor-Schrauben
- Günstige, schnelle und nahezu atraumatische Behandlung in lokaler Betäubung sowie eine einfache Entfernung

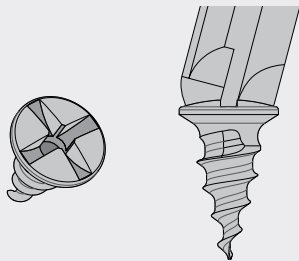

- Monokortikale Fixation

- Für die Fixierung können Drill-Free-Schrauben verwendet werden
- Kein Vorbohren notwendig
- Verkürzung der OP- Dauer

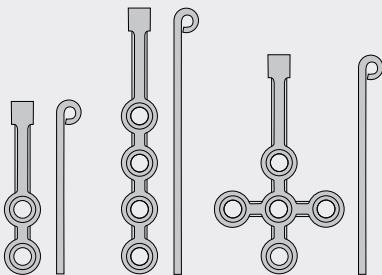

- Verschiedene Plattendesigns

- Eröffnet verschiedene Möglichkeiten zur Plattenfixation
- Erhaltung einer normalen Zahnhygiene

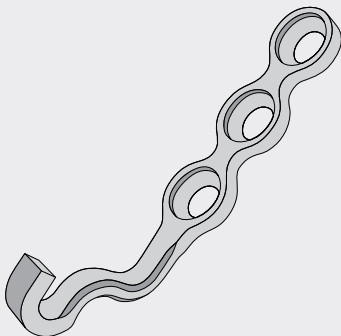

- Anatomisch vorgeformte 3D-Platte

- Das Plattendesign schützt das Weichgewebe
- Kein Beschädigen oder Kippen von Zähnen oder Zahnwurzeln

Schritt für Schritt zur optimalen Versorgung

Anwendungsbereiche

Das OrthoAnchor-System kann in Fällen verwendet werden, in denen maximale Verankerungen erforderlich sind. Das OrthoAnchor-System kann nur unter Bedingungen verwendet werden, bei denen eine Retention in der Kortikalis erreicht werden kann.

- Die C-Palatinal-Platte ist für die Massenretraktion der Frontzähne ohne Verlust der Verankerung vorgesehen.
- C-Tube-Platten sind für die massenhafte Retraktion der Frontzähne des Ober- oder Unterkiefers, beidseitig platziert, vorgesehen.

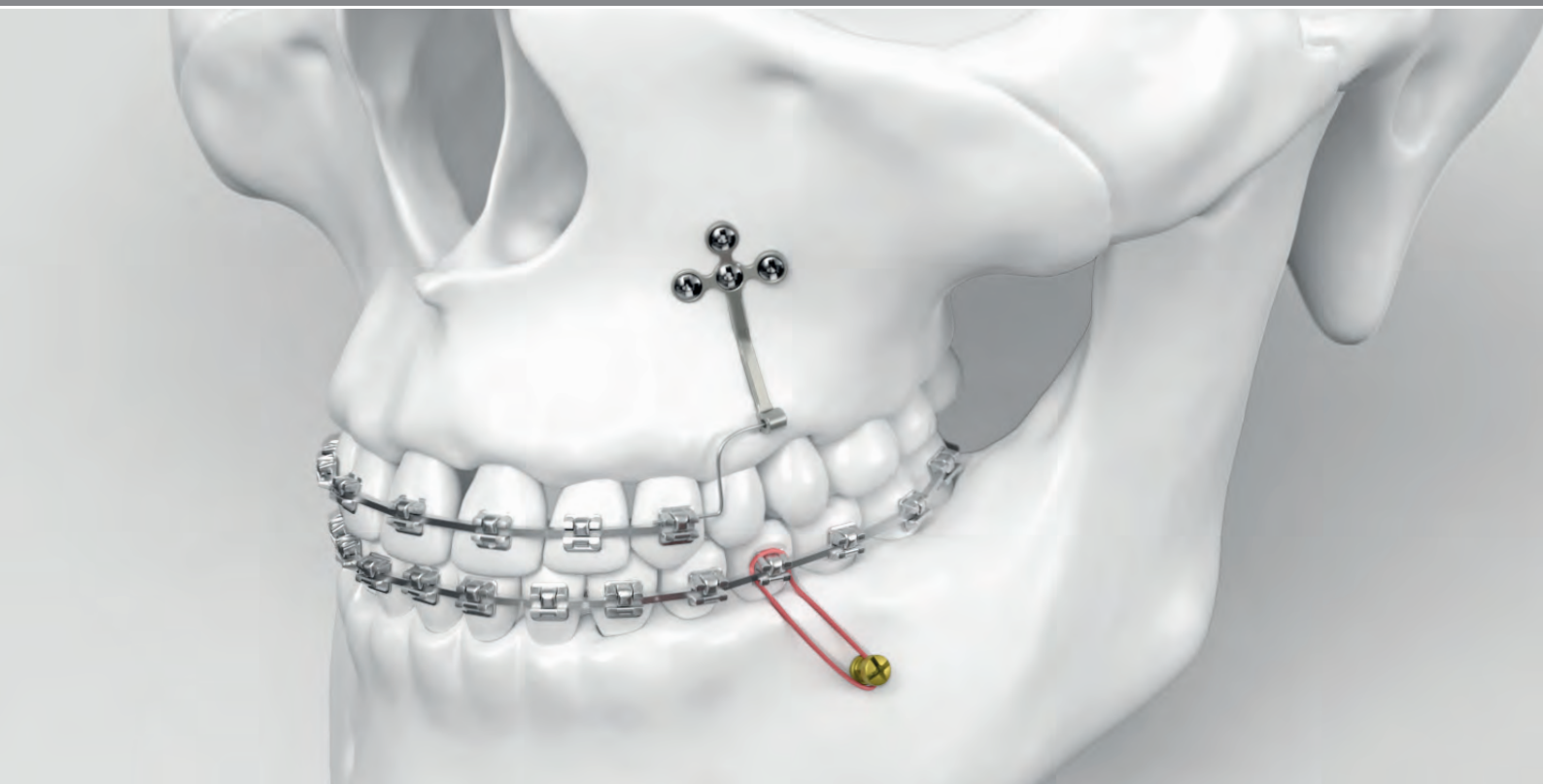

Operationstechniken

Kieferorthopädische Platte OrthoAnchor

Laterale C-Platte

Seite 8



Kieferorthopädische Platte OrthoAnchor

Palatinale C-Platte

Seite 9

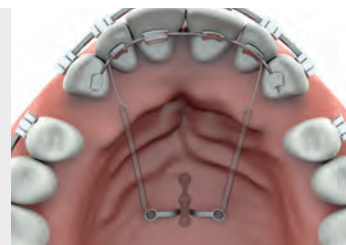

Kieferorthopädische Schrauben OrthoAnchor

OrthoAnchor-Schraube

Seite 9

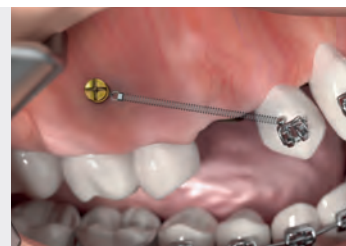



Option 1 (laterale C-Platte)

Nach vestibulärer Schnittführung wird das Periosteum lokal abgehoben.



Fixierung der Platte

Die Fixierung der Platte erfolgt mit Drill-Free-Schrauben \varnothing 1,5 mm.



Naht/Verschluss der Mundschleimhaut

Der Haken (Arbeitsende) der Platte verbleibt sichtbar im Vestibulum.

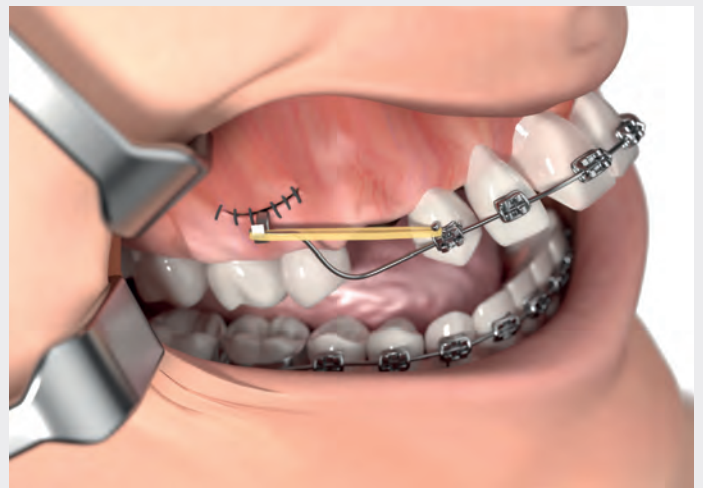

Verbindung zur Spange

Das Arbeitsende der Platte dient als Verankerungspunkt beispielsweise für Gummizüge.

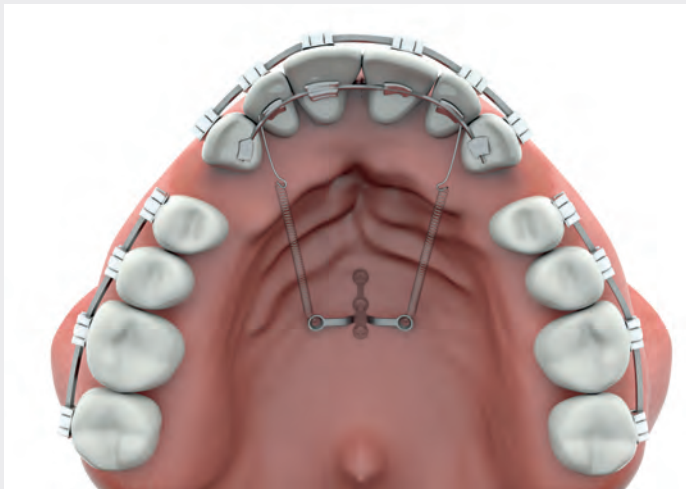

Option 2 (palatinale C-Platte)

Ähnlich Option 1 wird bei der palatinalen C-Platte der Zugang durch eine sagittale Schnittführung am Vestibulum ermöglicht. Die Verschraubung der Platte erfolgt ebenfalls mit Drill-Free-Schrauben \varnothing 1,5 mm in den drei medialen Schraubenlöchern.

Die beiden lateralen Löcher dürfen nicht verschraubt werden. Sie verbleiben im Mundvorhof und dienen als Ankerpunkte.



Option 3 (OrthoAnchor-Schrauben)

Je nach Anatomie werden die ausgewählten OrthoAnchor-Schrauben \varnothing 1,5 mm oder \varnothing 2,0 mm mit dem passenden Schraubendreher transmucosal eingeschraubt. Aufgrund der selbstschneidenden Gestaltung der Schraube ist ein Vorbohren nicht notwendig.

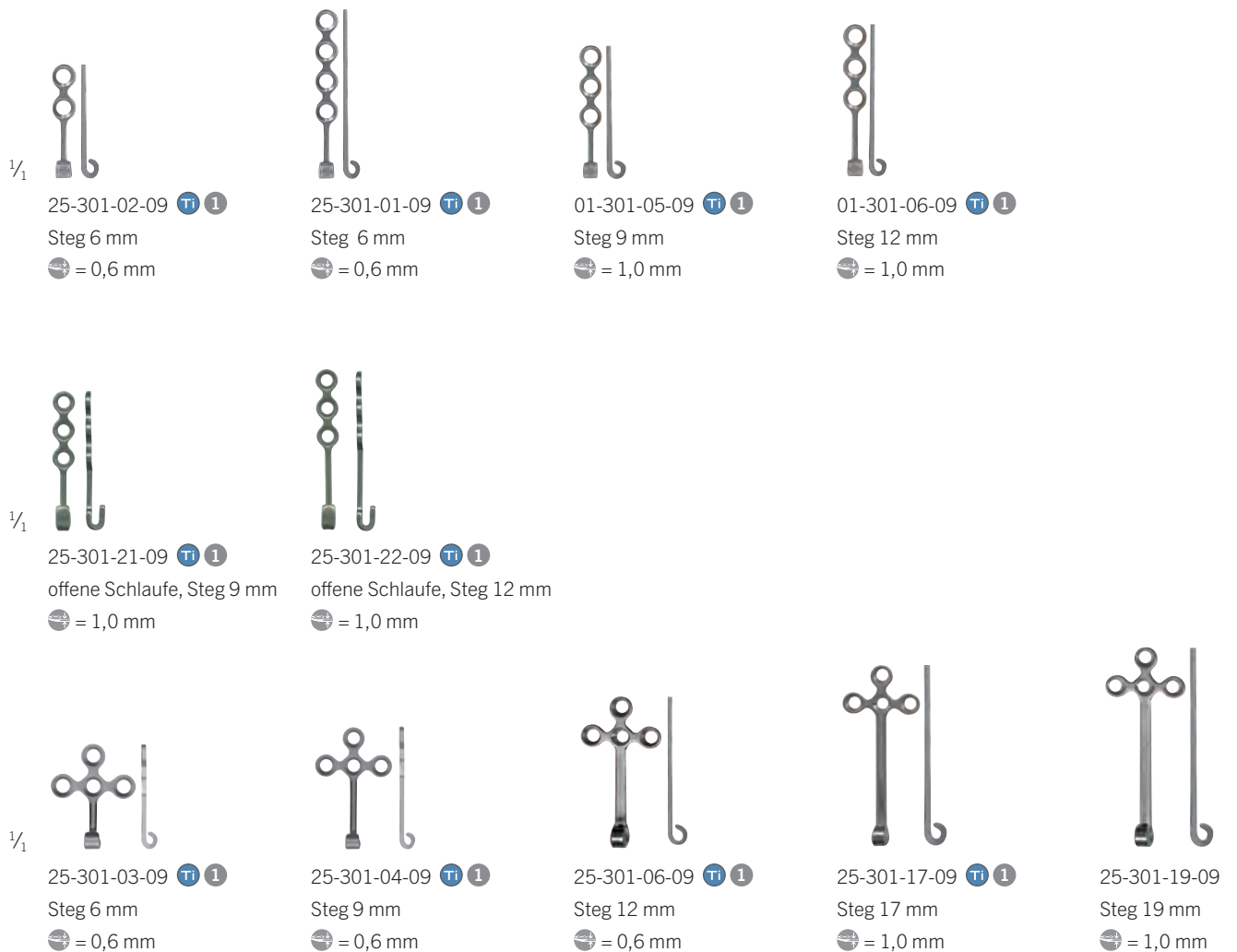

Die Schraube muss vollständig eingeschraubt werden, damit lediglich der Weichteilkragen intraoral sichtbar ist.

OrthoAnchor Platten







Icon-Erläuterungen

-  Titan
-  Plattenprofil
-  Verpackungseinheit

$\frac{1}{1}$



25-301-31-09  
 Haken links, Steg 6 mm
 $\varnothing = 0,6 \text{ mm}$



25-301-32-09  
 Haken rechts, Steg 6 mm
 $\varnothing = 0,6 \text{ mm}$





25-301-33-09  
 Haken links, Steg 6 mm
 $\varnothing = 1,0 \text{ mm}$



25-301-34-09  
 Haken rechts, Steg 6 mm
 $\varnothing = 1,0 \text{ mm}$

$\frac{1}{1}$





25-301-35-09  
 Haken links, T-Form, Steg 6 mm
 $\varnothing = 1,0 \text{ mm}$





25-301-36-09  
 Haken rechts, T-Form, 6 mm Steg
 $\varnothing = 1,0 \text{ mm}$

$\frac{1}{1}$



25-301-05-09  
 $\varnothing = 0,6 \text{ mm}$







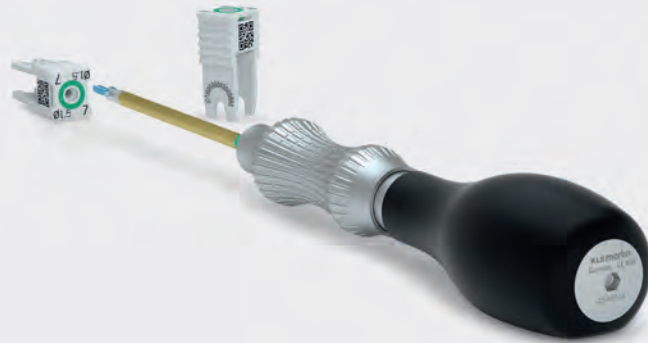



25-301-23-09  
 $\varnothing = 0,8 \text{ mm}$

OrthoAnchor Schrauben







OrthoAnchor-Schrauben

1,5 mm „Weichgewebekragen“		 1 
	Ø x Länge 	maxDrive®
	1,5 x 6 mm	50-334-08-61
	1,5 x 8 mm	50-334-10-61
	1,5 x 10 mm	50-334-11-61
	Ø x Länge 	maxDrive®
	2,0 x 6 mm	50-335-11-61
2,0 x 8 mm	50-335-13-61	
2,0 x 10 mm	50-335-15-61	

2,0 mm „Weichgewebekragen“		 1 
	Ø x Länge 	maxDrive®
	1,5 x 8 mm	50-334-12-61
	Ø x Länge 	maxDrive®
	2,0 x 8 mm	50-335-14-61

maxDrive®-Schrauben für OrthoAnchor-Platten

Drill-Free-Schrauben Ø 1,5 mm selbsthaltend, selbstbohrend		  
	Ø x L (mm)	unsteril 1 STERILE R 1 STERILE R 5
	1,5 x 3,5 mm	25-878-03-61 25-878-03-71 25-878-03-75
	1,5 x 4 mm	25-878-04-61 25-878-04-71 25-878-04-75
	1,5 x 5 mm	25-878-05-61 25-878-05-71 25-878-05-75
	1,5 x 6 mm	25-878-06-61 25-878-06-71 25-878-06-75
	1,5 x 7 mm	25-878-07-61 25-878-07-71 25-878-07-75



Icon-Erläuterungen

- Titan-Legierung
- maxDrive®
- Schraubendurchmesser 1,5 mm
- Schraubendurchmesser 2,0 mm
- J-Kupplung
- Dental-Ansatz
- Verpackungseinheit

STERILE R Steril verpackte Implantate

Schraubendreher und Klingen

Schraubendreher und Klingen



Klingen passend für 25-402-99-07*

Drill-Free-Schrauben **Klingenlänge**



25-489-97-07 1,5 mm 80 mm

25-491-97-07 2,0/2,3 mm 80 mm

OrthoAnchor-Schrauben **Klingenlänge**



25-489-97-07 1,5 mm 80 mm

25-491-97-07 2,0/2,3 mm 80 mm

Vorböhrer

Vorböhrer

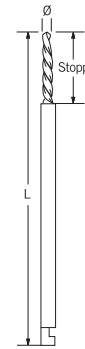

J-Kupplung			St
Ø x L (mm)	Stopp (mm)		
1,1 x 50 mm	5	25-452-05-91	
1,1 x 50 mm	7	25-452-07-91	

Dental-Ansatz			St
Ø x L (mm)	Stopp (mm)		
1,1 x 30 mm	17	50-920-00-07	
1,1 x 20 mm	7	50-920-07-07	

* Zur Lagerung in den LevelOne®-Modulen

OrthoAnchor Instrumente und Lagerung

Optional

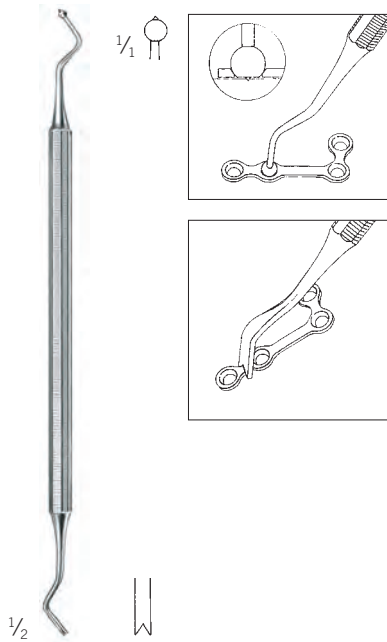

Lindorf
25-435-15-07
18 cm / 6 1/4"
Platten-Halteinstrument

St 1



25-486-13-07
13 cm / 5"
Modellierzange

St 1 TC GOLD



50-990-00-07
Winkelschraubendreher Angulus 2
komplett, mit Handantrieb
und Schraubenhalter

St Sic 1



Weitere Informationen zum
Winkelschraubendreher
Angulus 2 erhalten Sie in
der separat erhältlichen
Broschüre

Icon-Erläuterungen

St

Stahl

Sic

Silikon

1

Verpackungseinheit

TC GOLD Hartmetall

Office Fixation Kit

55-961-28-04	Lagerungsmodul komplett, ohne Inhalt, bestehend aus:
55-962-07-04	Insertmodul
55-964-53-04	Insert 1
55-964-54-04	Insert 2
55-963-44-04	Deckel



55-961-28-04

Office Fixation Kit, Lagerungsmodul
komplett, ohne Inhalt

KLS Martin Group

KLS Martin Australia Pty Ltd.

Sydney · Australien
Tel. +61 2 9439 5316
australia@klsmartin.com

KLS Martin do Brasil Ltda.

São Paulo · Brasilien
Tel +55 11 3554 2299
brazil@klsmartin.com

KLS Martin Medical (Shanghai) International Trading Co., Ltd.

Shanghai · China
Tel. +86 21 5820 6251
info@klsmartin.com

KLS Martin India Pvt Ltd.

Chennai · Indien
Tel. +91 44 66 442 300
india@klsmartin.com

KLS Martin Italia S.r.l.

Mailand · Italien
Tel. +39 039 605 67 31
info@klsmartin.com

KLS Martin Japan K.K.

Tokio · Japan
Tel. +81 3 3814 1431
info@klsmartin.com

KLS Martin SE Asia Sdn. Bhd.

Penang · Malaysia
Tel. +604 261 7060
malaysia@klsmartin.com

KLS Martin de México, S.A. de C.V.

Mexiko-Stadt · Mexiko
Tel. +52 55 7572 0944
mexico@klsmartin.com

KLS Martin Nederland B.V.

Huizen · Niederlande
Tel. +31 35 523 45 38
infonl@klsmartin.com

KLS Martin SE & Co. KG

Moskau · Russland
Tel. +7 499 792 76 19
russia@klsmartin.com

KLS Martin Taiwan Ltd.

Taipei · Taiwan
Tel. +886 2 2325 3169
taiwan@klsmartin.com

KLS Martin LP

Jacksonville · Florida, USA
Tel. +1 904 641 77 46
usa@klsmartin.com

KLS Martin SE & Co. KG

Dubai · Vereinigte Arabische Emirate
Tel. +971 4 454 16 55
middleeast@klsmartin.com

KLS Martin UK Ltd.

Reading · Vereinigtes Königreich
Tel. +44 118 467 1500
info.uk@klsmartin.com

KLS Martin SE Asia Sdn. Bhd.

Hanoi · Vietnam
Tel. +49 7461 706-0
vietnam@klsmartin.com



KLS Martin SE & Co. KG

Ein Unternehmen der KLS Martin Group

KLS Martin Platz 1 · 78532 Tuttlingen · Deutschland
Postfach 60 · 78501 Tuttlingen · Deutschland
Tel. +49 7461 706-0 · Fax +49 7461 706-193
info@klsmartin.com · www.klsmartin.com