



Steriltechnik

Siebkorb-Systeme



Inhaltsverzeichnis

Systeme für die Sterilgutversorgung	4-5
Siebkorbssysteme und Zubehör	5-15
Sterilgutkreislauf	16-17
Maßblätter Siebkörbe und Siebschalen	18-24
LubriPen	25
Index Artikelnummern	26-27

Ihr Systempartner in der Sterilgutversorgung

Die Lösungen

Die Lösungen der KLS Martin Group für die Steriltechnik sind ein systematisches Gesamtkonzept. Einzelteile sind aufeinander abgestimmt und schaffen dadurch ein System, das jedem Anspruch in der Instrumentenaufbereitung gerecht wird. Neben den einzelnen Produkten steht auch die KLS Martin Group als Ihr Systempartner mit allen weltweiten Spezialisten zur Verfügung.

Ausbildung

Ob eigene Referenten bei Fachkongressen, Messen, lokale Veranstaltungsreihen oder Schulungsangebote, KLS Martin engagiert sich in der Weiterbildung des Fachpersonals aus der Instrumentenaufbereitung auf der ganzen Welt. Die zusätzliche Mitarbeit in nationalen sowie internationalen Gremien und Fachausschüssen trägt zur nachhaltigen Weiterentwicklung der Instrumentenaufbereitung ebenso bei.

RUMED Academy





Prozessberatung

Wir unterstützen jeden Anwender mit unserer Expertise. Sowohl bei der Gestaltung von neuen Prozessen als auch bei der Umgestaltung und Implementierung stehen wir als Partner zur Verfügung. Ein eigenes Labor ermöglicht unseren Kunden umfangreiche Analysen und Auswertungen von Oberflächen, Wasserproben, u.v.m.

Planungsberatung

Schon bei der Planung Ihres Projektes stehen wir als kompetenter Partner zur Verfügung. Gemeinsam mit den Anwendern aus allen Bereichen werden die passenden Siebkörbe oder auch Lagerungen definiert und an das bisherige System im Haus angepasst.

Für Lagerung und Transport von Sterilgut Das neue Siebkorbssystem

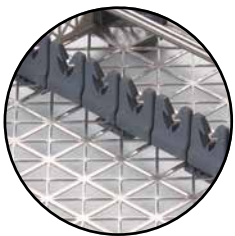

Die Vorteile des Siebkorb-systems auf einen Blick:

- Perfekter Schutz Ihrer Instrumente durch optionale Fixierungselemente und Trennwände aus Silikon.
- Durch das breite Gittermuster können Sie optimale Reinigungsergebnisse erzielen.
- Fenestrierte Ecken bedeuten das Ende der Spülschatten.
- Breitfassende Griffe erleichtern den Transport des Siebkorb-s und ermöglichen eine perfekte aseptische Entnahme.
- Optional erhältliche Füße optimieren die Stapelung im Container.

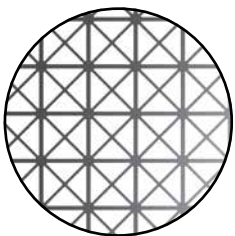

Das neue Siebkorb-system ist in vier verschiedenen Größen und vier verschiedenen Höhen erhältlich.



Optional bieten wir für jede Siebkorb-größe einen Deckel, der ganz einfach durch Umlegen der Griffe am Siebkorb arretiert werden kann.

Durch die perfekte Stapelbarkeit mit den optional erhältlichen Füßen können Sie mehrere Siebkörbe in einem Sterilisationscontainer benutzen.

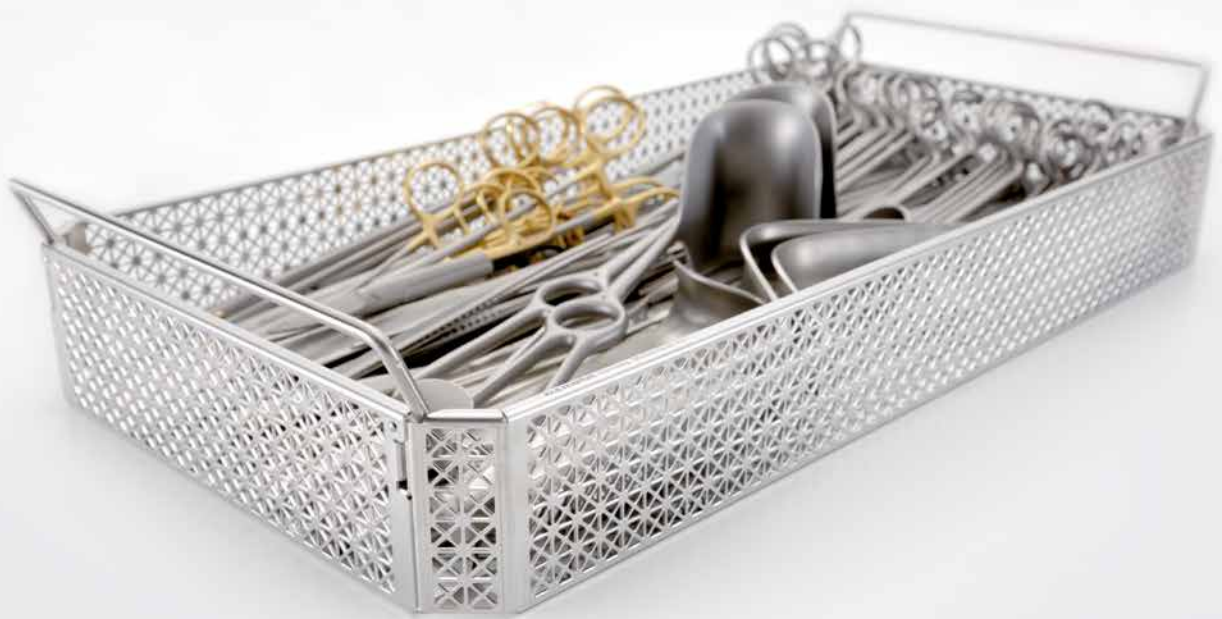



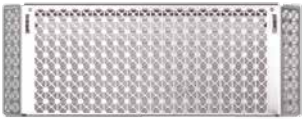

**Übersicht Siebkörbe
für marTray®**

	Höhe	Siebkorb
1 	1/2	<input type="checkbox"/>
	25 mm	3/4 <input type="checkbox"/>
		DIN <input type="checkbox"/>
		1/1 <input type="checkbox"/>
2 		1/2 <input type="checkbox"/>
	44 mm	3/4 <input type="checkbox"/>
		DIN <input type="checkbox"/>
		1/1 <input type="checkbox"/>
3 		1/2 <input type="checkbox"/>
	64 mm	3/4 <input type="checkbox"/>
		DIN <input type="checkbox"/>
		1/1 <input type="checkbox"/>
4 		1/2 <input type="checkbox"/>
	94 mm	3/4 <input type="checkbox"/>
		DIN <input type="checkbox"/>
		1/1 <input type="checkbox"/>

**Übersicht Siebkörbe
für marTray® mini**

	Höhe	Siebkorb
1 	29 mm	Mini <input type="checkbox"/>
2 	38 mm	Mini <input type="checkbox"/>
3 	51 mm	Mini <input type="checkbox"/>

1/2



Siebkörbe*



Lochblech-/Drahtsiebschalen



Drahtsiebschalen

Höhe	Art.-Nr.	Maße (mm)	Art.-Nr.	Maße (mm)	Art.-Nr.	Maße (mm)
①	55-804-24-01*	240 x 251 x 25	–	–	–	–
②	55-804-25-01*	240 x 251 x 44	55-811-24-01	240 x 250 x 60	55-808-24-01	240 x 240 x 50
③	55-804-26-01*	240 x 251 x 64	55-811-25-01	240 x 250 x 75	–	–
④	55-804-27-01*	240 x 251 x 94	55-811-26-01	240 x 250 x 100	–	–
Deckel	55-805-28-01	243 x 255	–	–	–	–

3/4



Siebkörbe*



Lochblech-/Drahtsiebschalen



Drahtsiebschalen

Höhe	Art.-Nr.	Maße (mm)	Art.-Nr.	Maße (mm)	Art.-Nr.	Maße (mm)
①	55-804-41-01*	410 x 251 x 25	–	–	–	–
②	55-804-42-01*	410 x 251 x 44	55-811-41-01	410 x 250 x 60	55-808-50-01	410 x 240 x 50
③	55-804-43-01*	410 x 251 x 64	55-811-42-01	410 x 250 x 75	55-808-70-01	410 x 240 x 70
④	55-804-44-01*	410 x 251 x 94	55-811-43-01	410 x 250 x 100	–	–
Deckel	55-805-45-01	410 x 255	–	–	–	–

DIN



Siebkörbe*



Lochblech-/Drahtsiebschalen



Drahtsiebschalen

Höhe	Art.-Nr.	Maße (mm)	Art.-Nr.	Maße (mm)	Art.-Nr.	Maße (mm)
①	55-804-48-01*	477 x 251 x 25	–	–	–	–
②	55-804-49-01*	477 x 251 x 44	55-811-48-01	480 x 250 x 60	55-808-48-01	480 x 240 x 50
③	55-804-50-01*	477 x 251 x 64	55-811-49-01	480 x 250 x 75	–	–
④	55-804-51-01*	477 x 251 x 94	55-811-50-01	480 x 250 x 100	–	–
Deckel	55-805-52-01	480 x 255	–	–	–	–

1/1



Siebkörbe*



Lochblech-/Drahtsiebschalen



Drahtsiebschalen

Höhe	Art.-Nr.	Maße (mm)	Art.-Nr.	Maße (mm)	Art.-Nr.	Maße (mm)
①	55-804-54-01*	532 x 251 x 25	–	–	–	–
②	55-804-55-01*	532 x 251 x 44	55-811-51-01	510 x 250 x 60	–	–
③	55-804-56-01*	532 x 251 x 64	55-811-52-01	510 x 250 x 75	55-808-75-01	500 x 240 x 75
④	55-804-57-01*	532 x 251 x 94	55-811-53-01	510 x 250 x 100	55-808-99-01	500 x 240 x 100
Deckel	55-805-58-01	535 x 255	–	–	–	–

Mini



Siebkörbe



Drahtsiebschalen

Höhe	Art.-Nr.	Maße (mm)	Art.-Nr.	Maße (mm)
1	55-804-11-01	277 x 172 x 29	4	55-808-20-01 260 x 165 x 28
2	55-804-13-01	277 x 172 x 38	5	55-808-21-01 260 x 165 x 47
3	55-804-15-01	277 x 172 x 51	–	–
Deckel	55-804-10-01 *	277 x 172	–	–

* inkl. in 1 2 3

Kennzeichnungsmöglichkeiten für alle Siebkörbe und Drahtsiebschalen

Art.-Nr.	Kennzeichnungsschilder/Edelstahl
55-864-40-04	matt, mit Text
55-864-41-04	matt, ohne Text
55-864-50-04	glänzend, mit Text
55-864-51-04	glänzend, ohne Text

Art.-Nr.	Bezeichnung
55-864-30-04	Halteklammer
55-864-01-04	Codierschild, mit Text, ohne Loch
55-864-02-04	Codierschild, ohne Text, ohne Loch
Art.-Nr.	Logistik-Rähmchen
55-864-10-04	schwarz
55-864-11-04	weiß
55-864-12-04	rot
55-864-13-04	blau
55-864-14-04	grün
55-864-15-04	gelb
55-864-16-04	violett
55-864-17-04	orange
55-864-18-04	grau
55-864-19-04	hellblau

Art.-Nr.	Bezeichnung
55-996-10-04	Karabinerhaken
55-864-03-04	Codierschild, mit Text, mit Loch
55-864-04-04	Codierschild, ohne Text, mit Loch

Art.-Nr.	Bezeichnung
55-804-00-04	Füße für Siebkorb

Art.-Nr.	Bezeichnung
55-807-24-04	Noppenmatte (234 x 244 mm) für Größe 1/2
55-807-41-04	Noppenmatte (394 x 244 mm) für Größe 3/4
55-807-48-04	Noppenmatte (464 x 244 mm) für Größe DIN
55-807-54-04	Noppenmatte (524 x 244 mm) für Größe 1/1
55-009-09-04	Noppenmatte (254 x 154 mm) für Größe Mini
55-807-25-04	Silikonnetz (230 x 250 mm) für Größe 1/2
55-807-42-04	Silikonnetz (400 x 250 mm) für Größe 3/4
55-807-49-04	Silikonnetz (480 x 250 mm) für Größe DIN
55-807-55-04	Silikonnetz (520 x 250 mm) für Größe 1/1

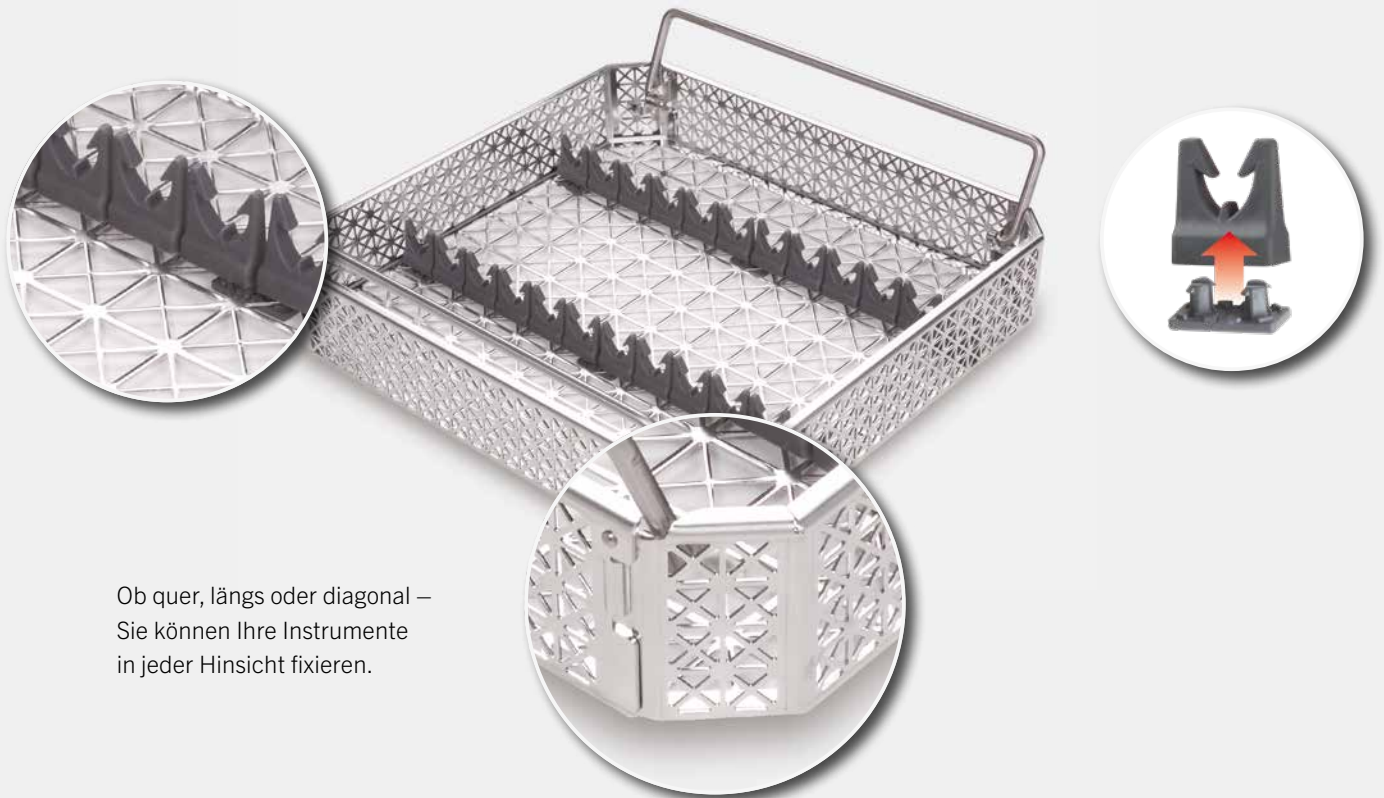

Ob quer, längs oder diagonal –
Sie können Ihre Instrumente
in jeder Hinsicht fixieren.

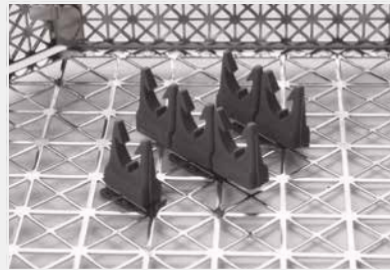

Maximal flexibel

Unsere Fixierelemente bieten ein Maximum an Flexibilität für nahezu alle möglichen Kombinationen.

Die Fixierelemente werden in zusammenhängenden 6er- oder 3er-Einheiten **mit drei Halteclips** geliefert. Sie können jedoch problemlos mit einer Schere die Einheit trennen – ganz wie Sie es brauchen.

Individuelle Lösungen für höchste Ansprüche

Neben unseren Standardelementen bieten wir auch Sondermodelle an, die für Ihr Problem maßgeschneidert werden. Individualität in höchstem Maße.

Siebkörbe Zubehör



Beispielkonfiguration bestehend aus:
1x 55-806-07-04
2x 55-806-10-04



Beispielkonfiguration bestehend aus:
1x 55-806-30-04
2x 55-806-07-04

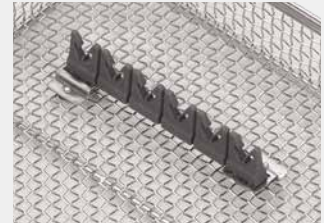

Beispielkonfiguration bestehend aus:
2x 55-806-90-07
1x 55-806-91-07
1x 55-806-06-04

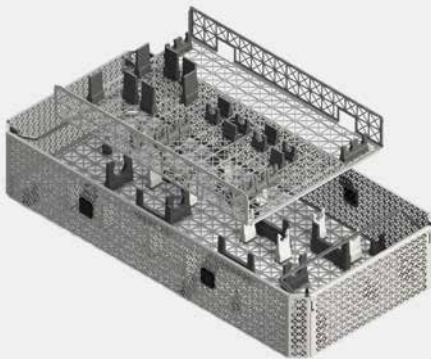

Einhängekörbe

Einhängekörbe – Die neuen Eihängkörbe sind so gestaltet, dass bei Körben mit der Höhe ④ eine zweite Beladungsebene genutzt werden kann. Die Eihängkörbe sind in verschiedenen Abmessungen erhältlich. Sie müssen mit 55-806-70-01 und 55-806-71-04 befestigt werden.



55-804-60-01



55-804-61-01

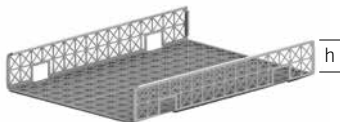

55-804-62-01



55-806-70-01



55-806-71-04

Art.-Nr.	Bezeichnung
55-804-60-01	Eihängetray, für Tray h = 94 mm, 17 x 24 x 5 cm*
55-804-61-01	Eihängetray, für Tray h = 94 mm, 26 x 24 x 5 cm*
55-804-62-01	Eihängetray, für Tray h = 94 mm, 34 x 24 x 5 cm*
55-806-70-01	Aufnahme, für Eihängetray, 4 Stück
55-806-71-04	Clip, für Aufnahme 55-806-70-01, 4 Stück

* nur geeignet für Trays mit Höhe ④ h = 94 mm;
Deckel kann zusätzlich verwendet werden















Siebkörbe Zubehör

Zubehör für Siebkörbe

Art.-Nr.	Bezeichnung*	Höhe
55-806-05-04	Fixierelement, Ø 4-6 mm	22 mm
55-806-06-04	Fixierelement, Ø 6-8 mm	22 mm
55-806-07-04	Fixierelement, Ø 8-10 mm	22 mm
55-806-08-04	6er Fixierelement, Ø 4-6 mm, hoch	40 mm
55-806-09-04	6er Fixierelement, Ø 6-8 mm, hoch	40 mm
55-806-10-04	6er Fixierelement, Ø 8-10 mm, hoch	40 mm
55-806-11-04	3er Fixierelement, Ø 15 mm	40 mm
55-806-12-04	3er Fixierelement, Ø 20 mm, hoch	40 mm
55-806-20-04	3er Fixierelement universal	40 mm
55-806-21-04	3er Fixierelement universal, hoch	55 mm
55-806-22-04	Mikro-Fixierelement universal	22 mm
55-806-23-04	Fixierelement, Ø 3 mm universal	22 mm
55-806-25-04	6er Noppensteg	22 mm
55-806-26-04	6er Noppensteg, hoch	40 mm

* Alle Silikonstege werden mit 3 Clips geliefert.

Zubehör für Siebkörbe

	Art.-Nr.	Bezeichnung	Höhe
	55-806-30-04	Okularhalter	
   <p>55-806-31-04 55-806-32-04 55-806-33-04</p>	55-806-31-04	Schafthalter, 4-6 mm, für gerade und gewinkelte Optiken	
	55-806-32-04	Schafthalter, 6-8 mm, für gerade und gewinkelte Optiken	55-806-33-04
	55-806-33-04	Schafthalter, 8-10 mm, für gerade und gewinkelte Optiken	
  <p>55-806-40-04 55-806-41-04</p>	55-806-40-04	Ringgriffhalter aus Silikon	55-806-41-04
	55-806-41-04	Ringgriffhalter aus Silikon, hoch	
  <p>55-806-50-04 55-806-51-04</p>	55-806-50-04	Trennwand, 123 x 9 x 22 mm, mit Clips	22 mm
	55-806-51-04	Trennwand, 123 x 9 x 40 mm, mit Clips	
  <p>55-806-55-04 55-806-56-04</p>	55-806-55-04	Fixierelement, Wundhaken und Valve, mit Radius	40 mm
	55-806-56-04	Fixierelement, Wundhaken und Valve, gerade	
	55-806-02-04	Clips für Fixierelement (VE=10)	
   <p>55-806-90-07 55-806-91-07 55-806-92-04</p>	55-806-90-07	Adaptereinheit für Standardsiebkorb	55-806-91-07
	55-806-91-07	Schraube für Adaptereinheit, 10 Stück	55-806-92-04
	55-806-92-04	Schraubendreher für Adaptereinheit	

Speziallagerungen



55-803-30-04

MIC-Reinigungstray, 1/1 für bis zu 8 Instrumente, inkl. Deckel (ohne Instrumente)

Nicht nur sauber, sondern rein.

Optimale Reinigung ist die Grundvoraussetzung für jedes Rohrschaftinstrument. Unser neu entwickelter, reinigungsfreundlicher Siebkorb realisiert eine sichere Reinigung an allen schwer zugänglichen Stellen und erfüllt dabei die höchsten Anforderungen an die Aufbereitungsprozesse von chirurgischen Instrumenten.

Mit einem Luer-Lock-Reinigungsanschluss an zwei Leisten wird die Adaption von bis zu acht Instrumenten mit Luer-Lock-Anschluss ermöglicht.

Siebkorb für Arthroskopie und miniSet

In den folgenden Artikeln können gängige Schäfte für die Arthroskopie gelagert werden. Diese sind generell auch für den Einsatz in Kleincontainersystemen konzipiert. Dabei passen jeweils 2 Siebkörbe nebeneinander in den Container.



55-804-17-01

135 x 172 x 36 mm
marTray®, mini



55-804-19-01

277 x 84 x 36 mm
marTray®, mini für Arthroskopie

Siebkorb für starre Endoskope

Die folgenden Artikel sind hauptsächlich für die Lagerung von starren Endoskopen vorgesehen.

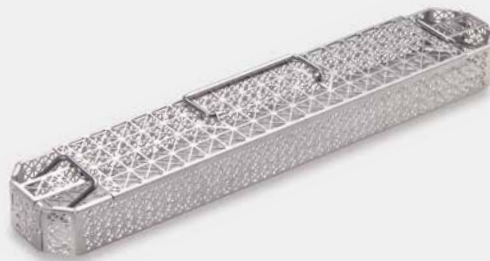

55-804-70-01

479 x 87 x 45 mm
marTray®, Endoskope klein



55-804-71-01

479 x 137 x 45 mm
marTray®, Endoskope groß

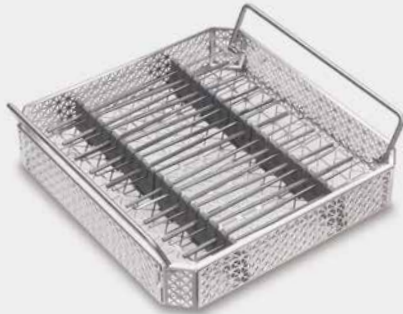

55-803-50-04
Rhoton-Lagerungsset für alle Figuren
(ohne Instrumente)



55-891-40-01
80 x 80 x 40 mm
Kleinteilekorb, feinmaschig



55-891-41-01
200 x 100 x 50 mm
Kleinteilekorb, feinmaschig



55-803-10-04
480 x 255 x 103 mm
Siebkorb zur Lagerung von Laminektomiestanzen
Beispiel Bestückung



55-803-15-04
535 x 255 x 103 mm
Höhenreduzierter Siebkorb zur Lagerung von
4 Stanzen in besonders niedrigen Lagerungswagen
für RDG (Reinigungs- und Desinfektionsgerät)



55-803-20-04
480 x 255 x 103 mm
Siebkorb zur Lagerung von Rongeuren
Beispiel Bestückung



55-803-70-04
277 x 172 x 29 mm
Siebkorb zur Lagerung von monopolaren Elektroden

Sterilgutkreislauf

Packen



90-903-07-04
Prüfmaterialien
Test Kit



55-997-01-04
LubriPen
Präzises Ölen von chirurgischen
Instrumenten und medizinischen
Vorrichtungen

Sterilisation



55-890-15-01
Sterilisierkorb
600 x 300 x 130 mm



55-890-30-01
Sterilisierkorb
600 x 300 x 260 mm

Transport und Lagerung



55-998-02-01
Sterilbereitstellungstisch
mit Schienen für Deckelablage
700 x 700 x 900 mm



55-998-03-01
Transport- und Lagerwagen,
zwei höhenverstellbare Fachböden
(Raster = 55 mm)
1175 x 675 x 1367 mm



55-998-04-01
Transport- und Lagerregalwagen
Lagerungsschienen für neun STE,
höhenverstellbar (Raster = 55 mm)
1168 x 670 x 1368 mm

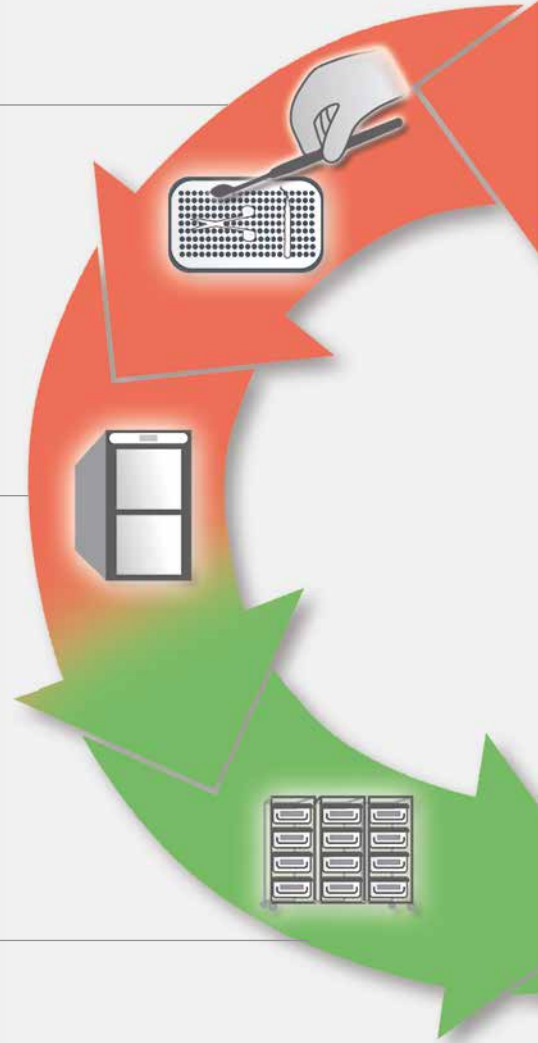

Reinigung und Desinfektion



Entsorgung



55-996-27-01
Clip zur Entleerung
mit Nummer (ein
Paar)

Anwendung



55-998-05-01
Container-Schrankwagen
Lagerungsschienen für **neun STE**,
höhenverstellbar (Raster = 55 mm)
1249 x 754 x 1435 mm



55-998-07-01
Container-Schrankwagen
Lagerungsschienen für **sechs STE**,
höhenverstellbar (Raster = 55 mm)
965 x 754 x 1435 mm

Maßblatt Siebkörbe für **marTray**[®]

Siebkorb, Größe 1/2

Art.-Nr.	H
55-804-24-01	25 mm
55-804-25-01	44 mm
55-804-26-01	64 mm
55-804-27-01	94 mm

Maße sind toleranzbehaftet und können, fertigungstechnisch bedingt, geringfügig von den angegebenen Maßen abweichen! Technische Änderungen vorbehalten!

Bei Verwendung von Füßen erhöht sich das Maß „H“ um 13 mm!

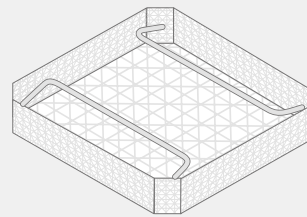
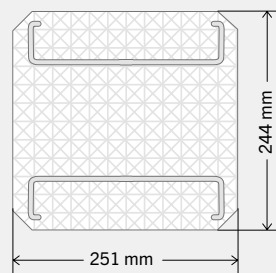

Siebkorb, Größe 3/4

Art.-Nr.	H
55-804-41-01	25 mm
55-804-42-01	44 mm
55-804-43-01	64 mm
55-804-44-01	94 mm

Maße sind toleranzbehaftet und können, fertigungstechnisch bedingt, geringfügig von den angegebenen Maßen abweichen! Technische Änderungen vorbehalten!

Bei Verwendung von Füßen erhöht sich das Maß „H“ um 13 mm!

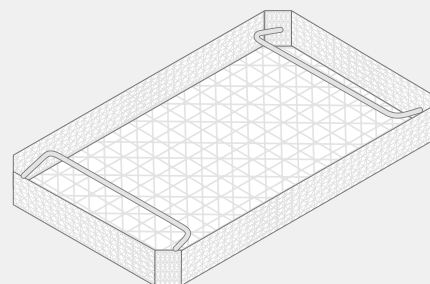
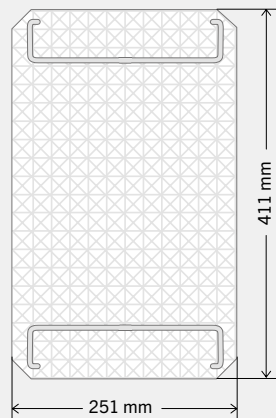

Siebkorb, Größe DIN

Art.-Nr.	H
55-804-48-01	25 mm
55-804-49-01	44 mm
55-804-50-01	64 mm
55-804-51-01	94 mm

Maße sind toleranzbehaftet und können, fertigungstechnisch bedingt, geringfügig von den angegebenen Maßen abweichen! Technische Änderungen vorbehalten!

Bei Verwendung von Füßen erhöht sich das Maß „H“ um 13 mm!

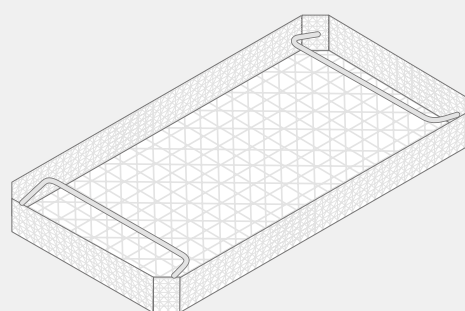
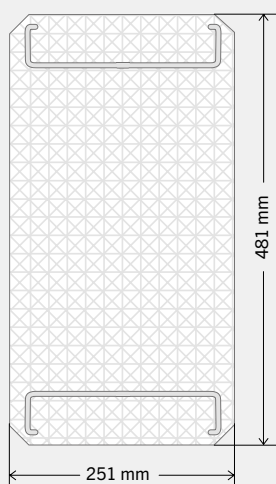

Siebkorb, Größe 1/1

Art.-Nr.	H
55-804-54-01	25 mm
55-804-55-01	44 mm
55-804-56-01	64 mm
55-804-57-01	94 mm

Maße sind toleranzbehaftet und können, fertigungstechnisch bedingt, geringfügig von den angegebenen Maßen abweichen! Technische Änderungen vorbehalten!

Bei Verwendung von Füßen erhöht sich das Maß „H“ um 13 mm!

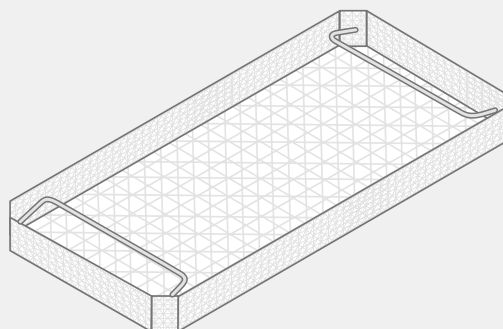
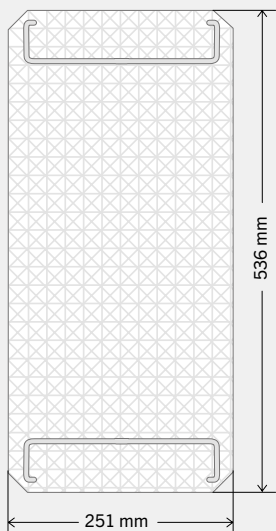

Maßblatt Lochblech-Drahtsiebschalen

Lochblech-Drahtsiebschale, Größe 1/2

Art.-Nr.	H
55-811-24-01	60 mm
55-811-25-01	75 mm
55-811-26-01	100 mm

Maße sind toleranzbehaftet und können, fertigungstechnisch bedingt, geringfügig von den angegebenen Maßen abweichen!
Technische Änderungen vorbehalten!

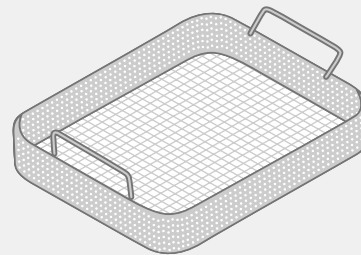
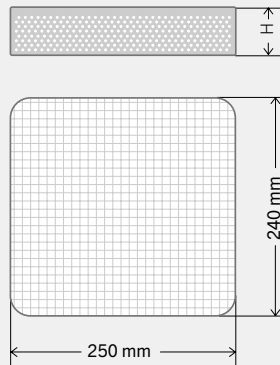

Lochblech-Drahtsiebschale, Größe 3/4

Art.-Nr.	H
55-811-41-01	60 mm
55-811-42-01	75 mm
55-811-43-01	100 mm

Maße sind toleranzbehaftet und können, fertigungstechnisch bedingt, geringfügig von den angegebenen Maßen abweichen!
Technische Änderungen vorbehalten!

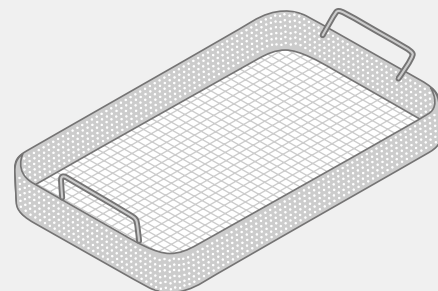
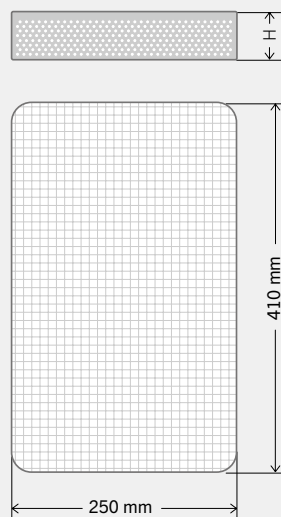

**Lochblech-Drahtsiebschale,
Größe DIN**

Art.-Nr.	H
55-811-48-01	60 mm
55-811-49-01	75 mm
55-811-50-01	100 mm

Maße sind toleranzbehaftet und können, fertigungstechnisch bedingt, geringfügig von den angegebenen Maßen abweichen! Technische Änderungen vorbehalten!

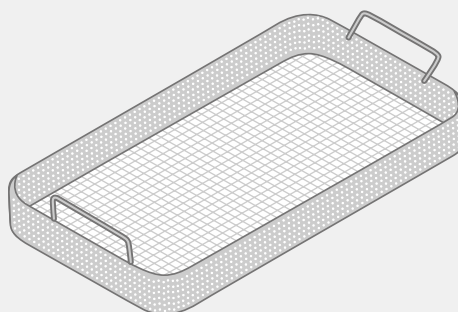
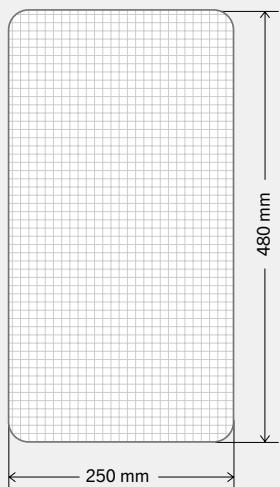

**Lochblech-Drahtsiebschale,
Größe 1/1**

Art.-Nr.	H
55-811-51-01	60 mm
55-811-52-01	75 mm
55-811-53-01	100 mm

Maße sind toleranzbehaftet und können, fertigungstechnisch bedingt, geringfügig von den angegebenen Maßen abweichen! Technische Änderungen vorbehalten!

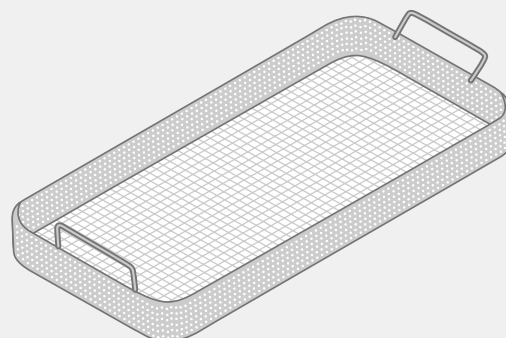
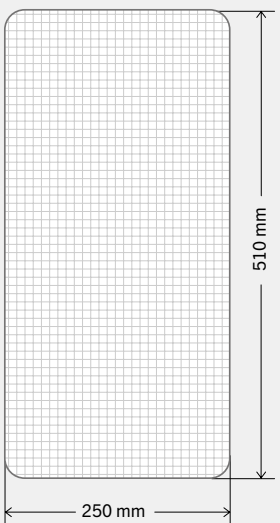

Maßblatt Drahtsiebschalen

Drahtsiebschale, Größe 1/2

Art.-Nr.	H
55-808-24-01	50 mm

Maße sind toleranzbehaftet und können, fertigungstechnisch bedingt, geringfügig von den angegebenen Maßen abweichen! Technische Änderungen vorbehalten!

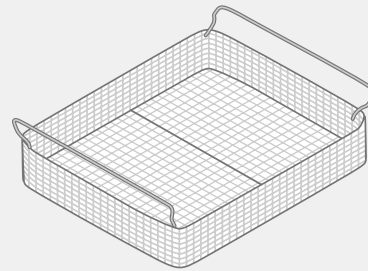
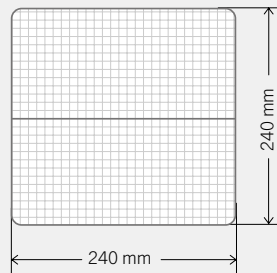

Drahtsiebschale, Größe 3/4

Art.-Nr.	H
55-808-50-01	50 mm
55-808-70-01	70 mm

Maße sind toleranzbehaftet und können, fertigungstechnisch bedingt, geringfügig von den angegebenen Maßen abweichen! Technische Änderungen vorbehalten!

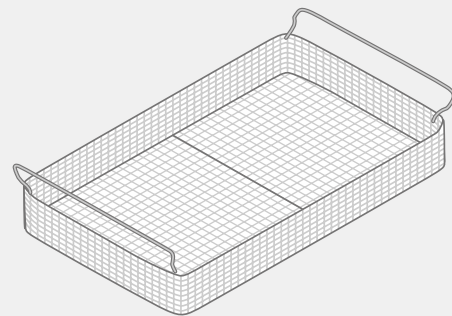
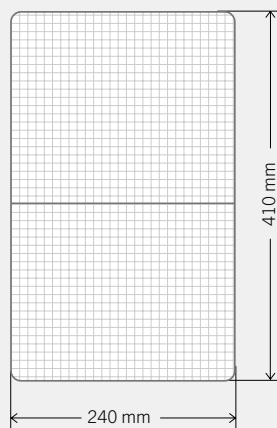
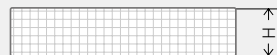

Drahtsiebschale, Größe DIN

Art.-Nr.	H
55-808-48-01	50 mm

Maße sind toleranzbehaftet und können, fertigungstechnisch bedingt, geringfügig von den angegebenen Maßen abweichen! Technische Änderungen vorbehalten!

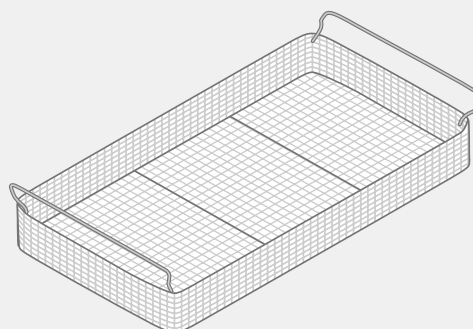
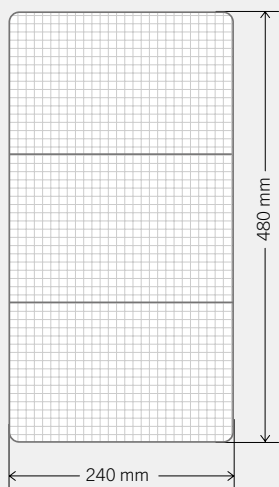
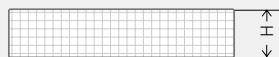

Drahtsiebschale, Größe 1/1

Art.-Nr.	H
55-808-75-01	75 mm
55-808-99-01	100 mm

Maße sind toleranzbehaftet und können, fertigungstechnisch bedingt, geringfügig von den angegebenen Maßen abweichen! Technische Änderungen vorbehalten!

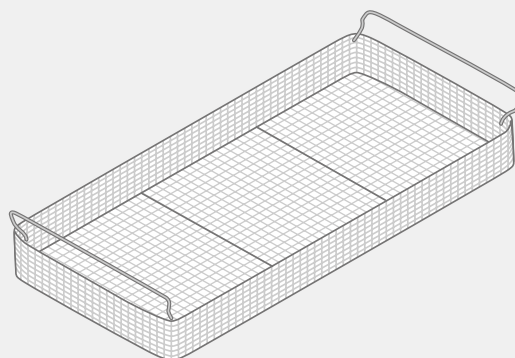
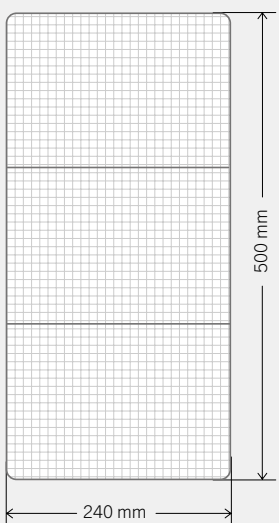
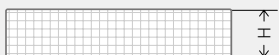

Maßblatt Siebkörbe für **miniSet-Container**

Siebkorb

Art.-Nr.	H
55-804-11-01	29 mm
55-804-13-01	38 mm
55-804-15-01	54 mm

Maße sind toleranzbehaftet und können, fertigungstechnisch bedingt, geringfügig von den angegebenen Maßen abweichen!
Technische Änderungen vorbehalten!

Beladungshöhe = $H - 2 \text{ mm}$

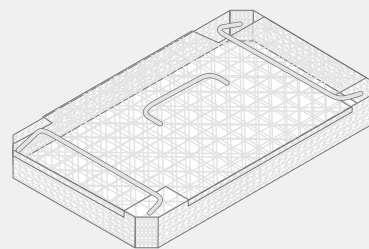
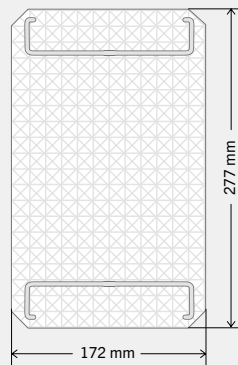

Drahtsiebschale

Art.-Nr.	H
55-808-20-01	28 mm
55-808-21-01	47 mm

Maße sind toleranzbehaftet und können, fertigungstechnisch bedingt, geringfügig von den angegebenen Maßen abweichen!
Technische Änderungen vorbehalten!

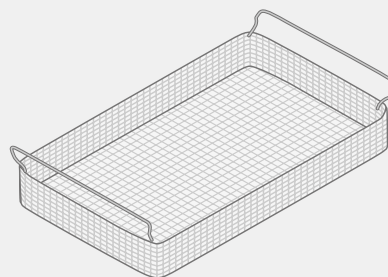
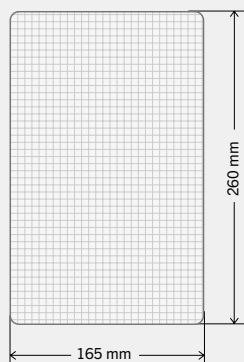



LubriPen

KLS Martin präsentiert den neuen LubriPen für präzises Ölen von chirurgischen Instrumenten und Medizinprodukten



- Instrumentenöl geeignet für Dampf- und Heißluftsterilisation
- Präzise Dosierung ohne Sprühen
- Physiologisch unbedenklich
- Geruchsneutral
- Farblos
- Dampfdurchlässig
- Temperaturbeständigkeit bis 260 °C
- Frei von Silikonen
- Keine Rückstände auf den Produkten
- Korrosions- und Oxidationsschutz
- Erfüllt die Anforderungen von DAB, LFGB, FDA und USDA (H1)
- 7 mm-Dosierspitze, Innendurchmesser 0,8 mm
- Enthält 12 ml oder 1.000 Tropfen



55-997-01-04
LubriPen

55

55-009-09-049
 55-803-10-0415
 55-803-15-0415
 55-803-20-0415
 55-803-30-0414
 55-803-50-0415
 55-803-70-0415
 55-804-00-049
 55-804-10-019
 55-804-11-019, 24
 55-804-13-019, 24
 55-804-15-019, 24
 55-804-17-0114
 55-804-19-0114
 55-804-24-018, 18
 55-804-25-018, 18
 55-804-26-018, 18
 55-804-27-018, 18
 55-804-41-018, 18
 55-804-42-018, 18
 55-804-43-018, 18
 55-804-44-018, 18
 55-804-48-018, 19
 55-804-49-018, 19
 55-804-50-018, 19
 55-804-51-018, 19
 55-804-54-018, 19
 55-804-55-018, 19
 55-804-56-018, 19
 55-804-57-018, 19
 55-804-60-0111
 55-804-61-0111
 55-804-62-0111
 55-804-70-0114
 55-804-71-0114
 55-805-28-018
 55-805-45-018
 55-805-52-018
 55-805-58-018
 55-806-02-0413
 55-806-05-0412
 55-806-06-0411, 12
 55-806-07-0411, 12
 55-806-08-0412
 55-806-09-0412
 55-806-10-0411, 12
 55-806-11-0412
 55-806-12-0412
 55-806-20-0412
 55-806-21-0412
 55-806-22-0412
 55-806-23-0412
 55-806-25-0412

55-806-26-0412
 55-806-30-0411, 13
 55-806-31-0413
 55-806-32-0413
 55-806-33-0413
 55-806-40-0413
 55-806-41-0413
 55-806-50-0413
 55-806-51-0413
 55-806-55-0413
 55-806-56-0413
 55-806-70-0111
 55-806-71-0411
 55-806-90-0711, 13
 55-806-91-0711, 13
 55-806-92-0413
 55-807-24-049
 55-807-25-049
 55-807-41-049
 55-807-42-049
 55-807-48-049
 55-807-49-049
 55-807-54-049
 55-807-55-049
 55-808-20-019, 24
 55-808-21-019, 24
 55-808-24-018, 22
 55-808-48-018, 23
 55-808-50-018, 22
 55-808-70-018, 22
 55-808-75-018, 23
 55-808-99-018, 23
 55-811-24-018, 20
 55-811-25-018, 20
 55-811-26-018, 20
 55-811-41-018, 20
 55-811-42-018, 20
 55-811-43-018, 20
 55-811-48-018, 21
 55-811-49-018, 21
 55-811-51-018, 21
 55-811-52-018, 21
 55-811-53-018, 21
 55-864-01-049
 55-864-02-049
 55-864-03-049
 55-864-04-049
 55-864-10-049
 55-864-11-049
 55-864-12-049
 55-864-13-049
 55-864-14-049
 55-864-15-049
 55-864-16-049

55-864-17-049
 55-864-18-049
 55-864-19-049
 55-864-30-049
 55-864-40-049
 55-864-41-049
 55-864-50-049
 55-864-51-049
 55-890-15-0116
 55-890-30-0116
 55-891-40-0115
 55-891-41-0115
 55-996-10-049
 55-996-27-0117
 55-997-01-0416, 25
 55-998-02-0116
 55-998-03-0116
 55-998-04-0116
 55-998-05-0117
 55-998-07-0117
 90-903-07-0416

90

90-903-07-0416

KLS Martin Group

KLS Martin Australia Pty Ltd.

Sydney · Australien
Tel. +61 2 9439 5316
australia@klsmartin.com

KLS Martin do Brasil Ltda.

São Paulo · Brasilien
Tel +55 11 3554 2299
brazil@klsmartin.com

KLS Martin Medical (Shanghai) International Trading Co., Ltd.

Shanghai · China
Tel. +86 21 5820 6251
info@klsmartin.com

KLS Martin India Pvt Ltd.

Chennai · Indien
Tel. +91 44 66 442 300
india@klsmartin.com

KLS Martin Italia S.r.l.

Mailand · Italien
Tel. +39 039 605 67 31
info@klsmartin.com

KLS Martin Japan K.K.

Tokio · Japan
Tel. +81 3 3814 1431
japan@klsmartin.com

KLS Martin SE Asia Sdn. Bhd.

Penang · Malaysia
Tel. +604 261 7060
malaysia@klsmartin.com

KLS Martin de México, S.A. de C.V.

Mexiko-Stadt · Mexiko
Tel. +52 55 7572 0944
mexico@klsmartin.com

KLS Martin Nederland B.V.

Huizen · Niederlande
Tel. +31 35 523 45 38
infoln@klsmartin.com

KLS Martin SE & Co. KG

Moskau · Russland
Tel. +7 499 792 76 19
russia@klsmartin.com

KLS Martin Taiwan Ltd.

Taipei · Taiwan
Tel. +886 2 2325 3169
taiwan@klsmartin.com

KLS Martin LP

Jacksonville · Florida, USA
Tel. +1 904 641 77 46
usa@klsmartin.com

KLS Martin SE & Co. KG

Dubai · Vereinigte Arabische Emirate
Tel. +971 4 454 16 55
middleeast@klsmartin.com

KLS Martin UK Ltd.

Reading · Vereinigtes Königreich
Tel. +44 118 467 1500
info.uk@klsmartin.com

KLS Martin SE Asia Sdn. Bhd.

Hanoi · Vietnam
Tel. +49 7461 706-0
vietnam@klsmartin.com

KLS Martin SE & Co. KG

Ein Unternehmen der KLS Martin Group

KLS Martin Platz 1 · 78532 Tuttlingen · Deutschland
Postfach 60 · 78501 Tuttlingen · Deutschland
Tel. +49 7461 706-0 · Fax +49 7461 706-193
info@klsmartin.com · www.klsmartin.com